

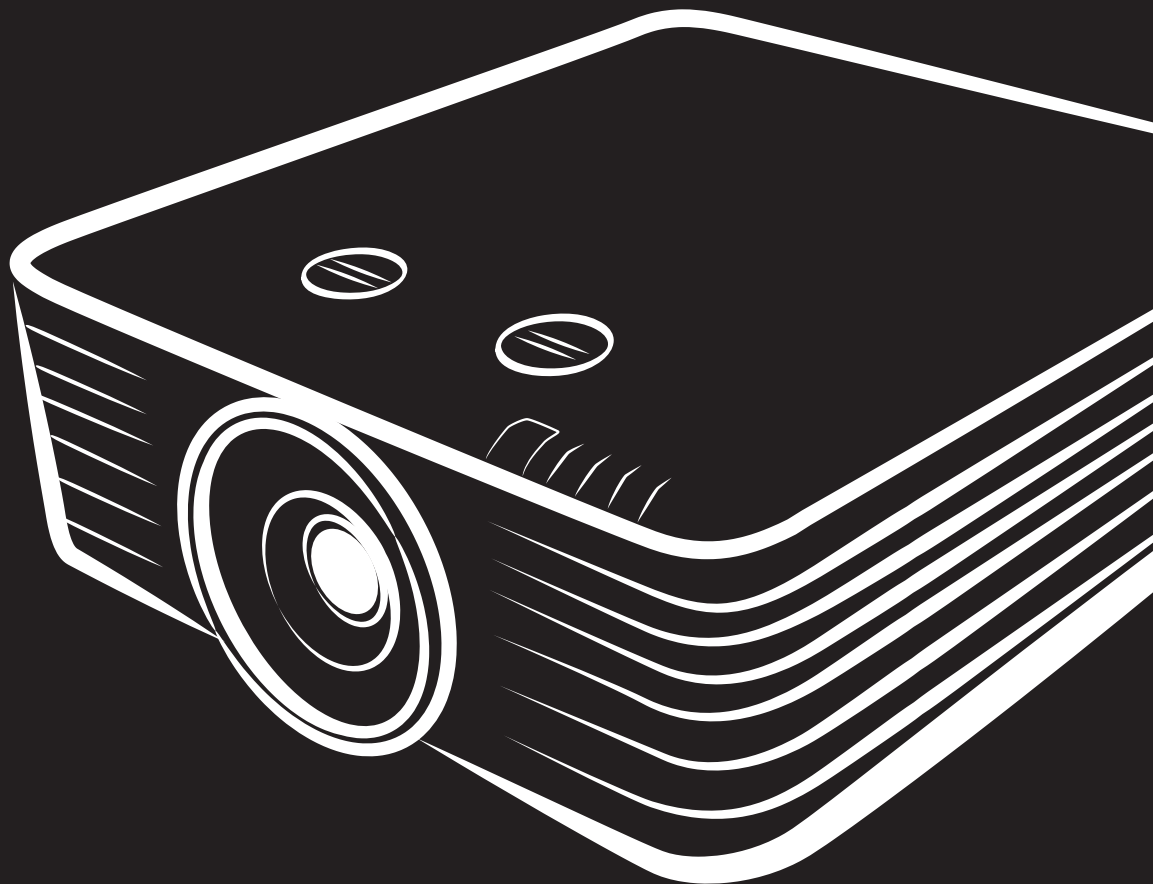

# User Manual

## DU70x DU71x Series



## Telif Hakkı

Tüm fotoğraflar, şekiller ve yazılımlar dahil olmak üzere bu yayın uluslararası telif hakkı yasaları uyarınca korunmaktadır ve her hakkı saklıdır. Bu kılavuz ve içindeki materyaller yazarın yazılı izni olmaksızın çoğaltılamaz.

© Telif Hakkı 2018

## Feragat

Bu belgede verilen bilgiler, bildirim yapılmaksızın değişikliğe tabidir. Üretici burada verilen bilgiler hakkında herhangi bir beyan veya garanti vermemekte olup özellikle belirli bir amaç için uygunluk veya pazarlanabilirlik ile ilgili dolaylı garantilerden feragat etmektedir. Üretici herhangi bir kişiye bilgi verme yükümlülüğü olmaksızın bu yayını revize etme veya zaman içinde içeriğinde değişiklik yapma hakkını saklı tutar.

## Ticari Marka Onayı



Kensington, ABD'de düzenlenmiş tesciller ve diğer ülkelerde beklemede olan başvurular doğrultusunda ACCO Brand Corporation'ın tescilli bir markasıdır.



HDMI, HDMI Logosu ve Yüksek Tanımlamalı Multimedya Arayüzü, HDMI Licensing LLC'nin ABD'de ve diğer ülkelerde ticari markaları veya kayıtlı ticari markalarıdır.



MHL, MHL logosu ve Mobile High-Definition Link, MHL licensing, LLC.'nin ticari markaları veya tescilli ticari markalarıdır.



HDBaseT™ ve HDBaseT Alliance logosu, HDBaseT Alliance şirketinin ticari markalarıdır.

Bu kılavuzda kullanılan diğer tüm ürün adları kendi sahiplerinin malı olup onaylanmıştır.

## Önemli Güvenlik Bilgileri



### Önemli:

Projektörü kullanmadan önce bu bölümü dikkatlice okumanız önemle tavsiye edilir. Bu güvenlik ve kullanım yönergeleri projektörü uzun yıllar güvenli bir biçimde kullanmanızı sağlayacaktır. **Bu kılavuzu gelecekte başvuru amacıyla saklayın.**

### Kullanılan Semboller

Ünite üzerinde ve bu kılavuzda sizi tehlikeli durumlar hakkında uyararak için uyarı sembolleri kullanılmıştır. Sizi önemli bilgiler hakkında uyararak için bu kılavuzda aşağıdaki yazı biçimleri kullanılmıştır.

### Not:

Konu ile ilgili ek bilgiler verir.



### Önemli:

Göz ardı edilmemesi gereken ek bilgiler verir.



### İkaz:

Sizi üniteye zarar verebilecek durumlar hakkında uyarır.



### Uyarı:

Sizi üniteye zarar verebilecek, tehlikeli bir ortam oluşturabilecek veya yaralanmaya neden olabilecek durumlar hakkında uyarır.

Bu kılavuzda OSD menülerinde bulunan bileşen parçalar ve öğeler bu örnekte olduğu gibi kalın yazı tipinde gösterilmiştir:

"**Ana** menüsünü açmak için uzaktan kumanda üzerindeki **Menü** düğmesine basın."

### Genel Güvenlik Bilgileri

- Ünite kasasını açmayın. Ünitenin içinde kullanıcının bakım yapabileceği parçalar yoktur. Servis için kalifiye servis personeli ile irtibata geçin.
- Bu kılavuzdaki ve ünite kasası üzerindeki tüm uyarıları ve ikazları takip edin.
- Gözlerinizin zarar görmesini önlemek için ışık kaynağı açıkken merceğin içine bakmayın.
- Üniteyi dengesiz bir yüzey, tekerlekli taşıyıcı veya stand üzerine yerleştirmeyin.
- Sistemi su kenarında, doğrudan güneş ışığında veya ısıtıcı bir aygıtın yanında kullanmaktan kaçının.
- Ünite üzerine kitap veya çanta gibi ağır nesnelere koymayın.

### Uyarı

Bu ürün, bu makineyi çalıştırma imkanına sahip yetişkinler için tasarlanmıştır.

Lütfen projektör modeli numaranızı ve seri numaranızı not edin ve ileride bakım amaçları için bilgileri saklayın. Ekipman kaybedildiğinde veya çalındığında bilgiler polis raporu için de kullanılabilir.

Model numarası:

Seri numarası:

## LAZER UYARISI



Bu sembol, talimatlara uyulmadığında gözün lazer radyasyonuna maruz kalma olasılığı olduğunu gösterir.

### SINIF 3R LAZER ÜRÜNÜ



Bu Lazer Ürünü, tüm işlem prosedürleri esnasında Sınıf 3R olarak belirtilmiştir. LAZER IŞIĞI - GÖZÜN DOĞRUDAN MARUZ KALMASINDAN SAKININ.

Lazeri başka kişilere veya yansıtıcı nesnelere yöneltmeyin veya lazer ışığının başka kişilere veya yansıtıcı nesnelere yöneltilmesine veya yansıtılmasına izin vermeyin.

Doğrudan veya yayılmış ışık gözlere ve cilde tehlikeli olabilir.

Birlikte verilen talimatlara uyulmazsa gözün lazer radyasyonuna maruz kalma olasılığı vardır.



Dikkat: Burada belirtilenlerin dışında kontrollerin kullanımı, ayarlamalar veya işlem uygulamaları tehlikeli radyasyona maruz kalınması ile sonuçlanabilir.

### Lazer Parametreleri

Dalga Boyu	450nm - 460nm (Mavi)
Çalışma modu	Darbeli, kare hızı sayesinde
Darbe genişliği	1,34 ms
Darbe tekrarlama hızı	120Hz
Maksimum lazer enerjisi	0,698mJ
Toplam dahili güç	>100w
Görünür kaynak boyutu	>10mm, mercek durdurucuda
Iraksaklık	>100 mili Radyan

## Ürün etiketleri (DU70x Serisi)

Aşağıdaki çizimde etiketin yeri gösterilmektedir

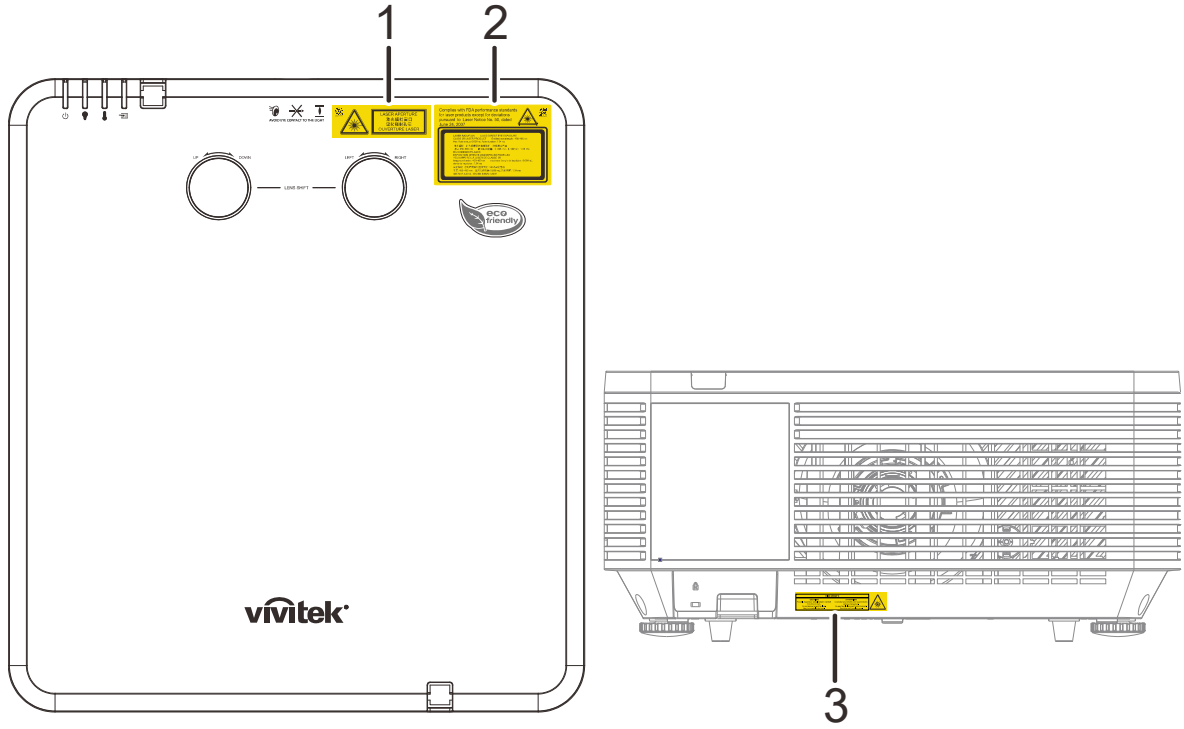

1. Tehlike Uyarısı Sembolü ve Açıklık Etiketi



2. Açıklayıcı Etiket



3. Açıklayıcı Etiket

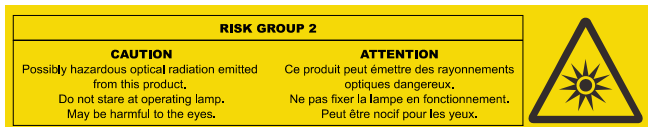

## Ürün etiketleri (DU71x Serisi)

Aşağıdaki çizimde etiketin yeri gösterilmektedir

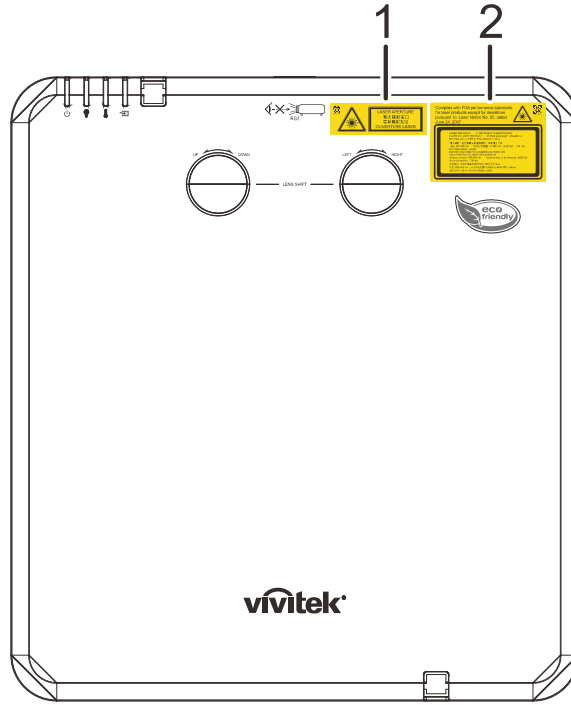

### 1. Tehlike Uyarısı Sembolü ve Açıklık Etiketi



### 2. Açıklayıcı Etiket



### **Lazer açıklığının yeri**

Aşağıdaki çizim lazer açıklığının yeridir. Gözün doğrudan ışığa bakmamasına dikkat edin.

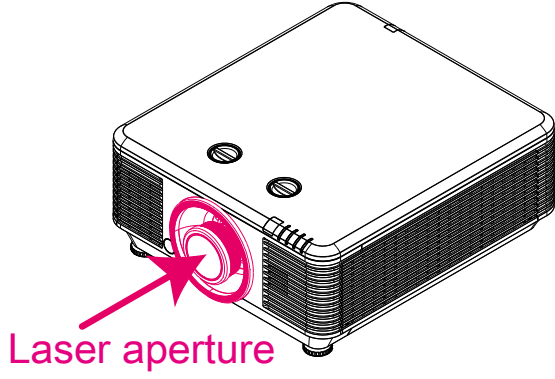

### **Kilitleme anahtarları**

Bu makinede lazer ışığı sızıntısından korumak için 2 (Üst kapak x 1, Mercek x 1) adet kilitleme anahtarı vardır.

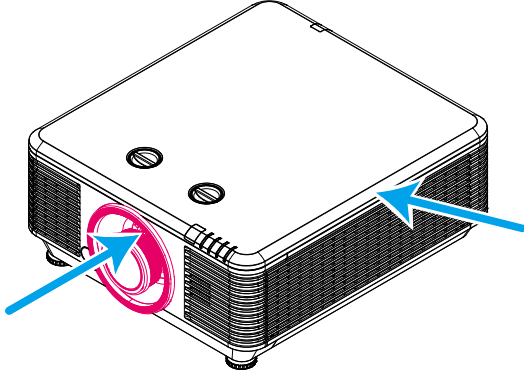

1. Üst kapak söküldüğünde sistem bağımsız olarak kapanır.
2. Mercek söküldüğünde veya düzgün takılmadığında sistem bağımsız olarak kapanır.

## Projektör Kurulum Bildirimi

- **Projektör kurulumu için hiçbir sınırlama açısı yoktur.**

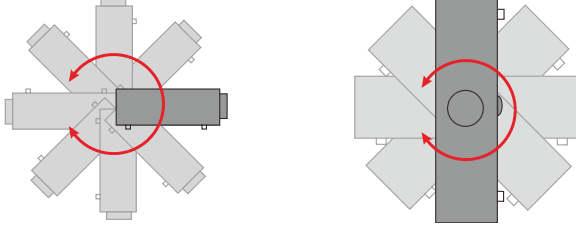

- Çıkış havalandırması çevresinde en az 50 cm açıklık bırakın.

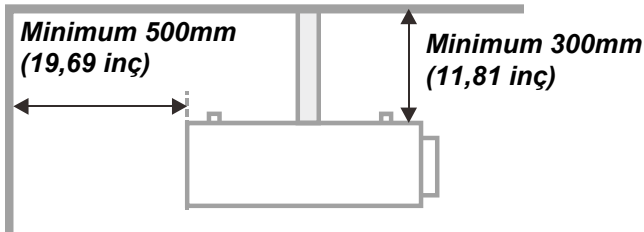
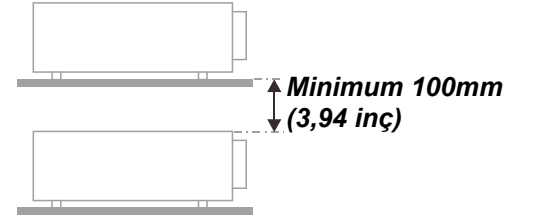
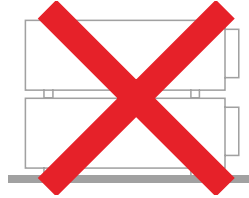
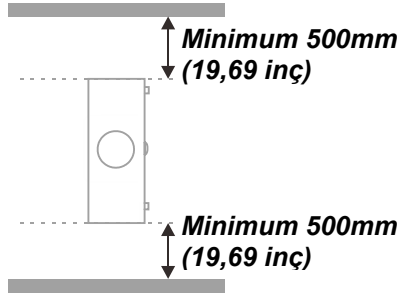
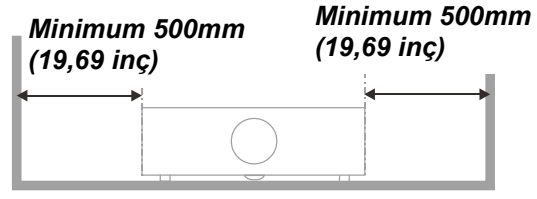
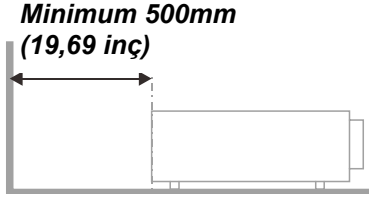

- Giriş havalandırmasının çıkış havalandırmasından gelen sıcak havayı almadığından emin olun.
- Projektörü kapalı bir alanda kullanırken, alandaki ortam hava sıcaklığının projektör çalışırken çalışma sıcaklığını geçmediğinden ve giriş ve çıkış havalandırma deliklerinin engellenmediğinden emin olun.
- Projektörün çıkan havayı geri almadığından emin olmak için, ortam onaylı bir ısı değerlendirmeden geçirilmelidir, aksi takdirde ortam sıcaklığı kabul edilebilir çalışma sıcaklığı aralığında olsa bile aygıtın kapanmasına neden olabilir.



### Montaj Konumunu Doğrulama

- Güç sağlamak için, Projektör Sistemindeki tüm ekipmanlar için düzgün topraklama ve dengelenmiş toprak potansiyeli elde etmek için 3 bıçaklı (topraklama kablosuyla) soketin kullanılması gerekir.
- Projektörle sağlanan güç kodu kullanılmalıdır. Öğe eksikse, bunun yerine başka nitelikli 3 bıçaklı (topraklama kablosuyla) güç kablosu kullanılabilir; ancak, 2 bıçaklı güç kablosu kullanmayın.
- Voltajın dengeli olduğundan, düzgün topraklama yapıldığından ve elektrik kaçağı olmadığından emin olun.
- Toplam güç tüketimini ölçün; güvenlik sorunu ve kısa devre oluşmaması için bu güvenli kapasiteyi aşmamalıdır.
- Yüksek rakımlı yerlerde Yüksek Yer Modunu açın
- Projektör yalnızca dik veya ters monte edilebilir.
- Braketi monte ederken, ağırlık sınırının aşılmadığından ve iyi sabitlendiğinden emin olun.
- Klima menfezlerine veya subwoofer'a yakın monte etmeyin.
- Çok sıcak, yeterli soğutma olmayan veya çok tozlu yerlere monte etmekten kaçınin.
- Kızılötesi parazitlerin arızaya neden olmaması için ürününüzü floresan ampullerden (>1metre) uzak turun.
- VGA GİRİŞ konektörü VGA GİRİŞ bağlantı noktasına bağlanmalıdır. Optimum görüntü efekti elde etmek için sinyal kablosunun düzgün bağlandığından emin olmak için sıkıca takılması gerektiğini, her iki yandaki vidaların iyice sıkıştırılması gerektiğini unutmayın.
- SES GİRİŞİ konektörü SES GİRİŞİ bağlantı noktasına bağlanmalıdır ve SES ÇIKIŞI bağlantı noktasına veya BNC, RCA gibi diğer bağlantı noktalarına bağlanamaz; aksi halde, çıkışı sessize alır ve hatta bağlantı noktasına ZARAR VERİR.
- Hasar görmemesi için ürünü 200 cm'den yükseğe monte edin
- Güç kablosu ve sinyal kablosu projektörü açmadan önce bağlanmalıdır. Projektörü başlatma ve çalıştırma işlemi sırasında, projektöre zarar vermemek için sinyal kablosunu veya güç kablosunu TAKMAYIN veya ÇIKARMAYIN.

### Soğutma notları

#### Hava çıkışı

- Düzgün soğutma için, hava çıkışına 50 cm mesafe içinde engelleyici bir nesne olmadığından emin olun.
- Görüntüde bozulmaya neden olmaması için hava çıkışı diğer projektörlerin merceğinin önünde olmamalıdır.
- Çıkış diğer projektörlerin girişlerinden en az 100 cm uzakta olmalıdır
- Projektör kullanım sırasında çok miktarda ısı üretir. Dahili fan kanma sırasında projektörün ısını savurur ve bu işlem bir süre devam edebilir. Projektör BEKLEME MODU durumuna girdikten sonra, projektörü kapatmak için AC güç düğmesine basın ve güç kablosunu çıkarın. Kapanma işlemi sırasında projektör zarar görebileceğinden güç kablosunu ÇIKARMAYIN. Bu arada, geciktirilen ısı yayımı da projektörün hizmet ömrünü etkileyecektir. Kapanma işlemi kullanılan modele göre değişebilir. Durum ne olursa olsun, projektör BEKLEME durumuna girdikten sonra güç kablosunun bağlantısını kestiğinizden emin olun.

#### Hava girişi

- Hava girişine 30 cm mesafe içinde engelleyici bir nesne olmadığından emin olun.
- Girişi diğer ısı kaynaklarından uzakta tutun
- Çok tozlu alanlardan kaçınin

### **Güç Güvenliđi**

- Sadece ürünle birlikte gelen güç kablosunu kullanın.
- Güç kablosunun üzerine herhangi bir nesne koymayın. Güç kablosunu üzerine basılmayacak bir yere yerleştirin.
- Depolama halinde veya uzun süre kullanılmadığı zamanlarda uzaktan kumandanın pillerini çıkarın.

### **Projektörün Temizlenmesi**

- Temizlik öncesinde güç kablosunu çıkarın. Bkz. [Projektörün Temizlenmesi](#) sayfa 57.
- Yaklaşık bir saat ışık kaynağının soğumasını bekleyin.

### **Düzenleyici Uyarılar**

Projektörü kurmadan ve kullanmadan önce [Mevzuata Uygunluk](#) sayfa 74 içindeki düzenleyici bilgileri okuyun.

### **Sembollerin Açıklaması**



**ELDEN ÇIKARMA:** Elektrik ve elektronik ekipmanların elden çıkarılması için evsel veya belediye atık toplama hizmetlerini kullanmayın. AB ülkeleri ayrı geri dönüştürme toplama hizmetlerinin kullanımını gerekli kılmaktadır.

### **Lazer Işınlara Özellikle Dikkat Edin!**

DLP projektörler ve yüksek güçlü lazer ekipmanı aynı odada kullanıldığında özel dikkat gösterilmelidir.

Lazer ışınının projektör merceğine doğrudan veya dolaylı olarak çarpması Dijital Aynalı Cihazlara (DMD™) ciddi hasar verebilir.

### **Güneş Işığı Uyarısı**

Doğrudan güneş ışığı altında kullanmaktan kaçının.

Projektör merceğine gelen güneş ışığı Dijital Aynalı Cihazlara (DMD™) ciddi hasar verebilir.

## **Başlıca Özellikler**

- *NTSC, PAL ve SECAM gibi tüm video standartlarına uygunluk.*
- *Yüksek parlaklık derecesi gün ışığında veya aydınlatmalı odalarda sunumlara imkan verir.*
- *Esnek ayar ön, arka projeksiyonlara imkan verir.*
- *Görüş hattı projeksiyonlar, açılı projeksiyonlar için gelişmiş anahtar taşı düzeltmesi ile kare şeklini korur.*
- *Otomatik olarak algılanan giriş kaynağı.*
- *Herhangi bir ortamda projeksiyon için yüksek parlaklık.*
- *Net ve keskin görüntüler için WUXGA'ya kadar çözünürlükleri destekler.*
- *Texas Instruments'tan DLP® ve BrilliantColor™ teknolojileri.*
- *Kolay takmak için ortalanmış mercek.*
- *Yatay ve dikey mercek kaydırma.*
- *Uyumlu bir mobil aygıttan video ve ses içeriği akışı için MHL cihazı uyumluluğu.*
- *Birden fazla ses girişi ve ses çıkışı bağlantı noktası olan dahili hoparlör.*
- *RJ45 yoluyla entegrasyon ve sistem yönetimi için ağa hazır.*
- *Toz ve duman etkisini en aza indirmek için mühürlü motor.*
- *Hırsızlığa karşı güvenlik özellikleri arasında şunlar bulunur: Kensington güvenlik yuvası, güvenlik çubuğu.*
- *Dahili HDBaseT alıcısı. Standart CAT5e/6 LAN kablosu üzerinden HD video, dijital ses içeriği RS232, RJ45 ve Kızılötesi işlevi dağıtımı desteğine sahip HDBaseT™ arabirimi.*
- *Üstün parlaklık ve renk homojenliği için gelişmiş lazer fosfor ışığı motoru.*
- *Lazer tasarım 20.000 saate kadar çalışma süresi sunar.*

## **Bu Kılavuz Hakkında**

Bu kılavuz son kullanıcılar için tasarlanmış olup DLP projektörün nasıl kurulacağını ve kullanılacağını açıklamaktadır. Mümkün olduğunca ilişkili bilgiler (bir şekil ve açıklaması gibi) tek bir sayfada verilmiştir. Bu yazıcı dostu biçim kullanım kolaylığının yanı sıra kağıt tasarrufu sağlayarak çevreyi korur. Sadece ihtiyaç duyduğunuz bölümleri yazdırmanız tavsiye edilmektedir.

## İçindekiler

<b>BAŞLARKEN .....</b>	<b>1</b>
PAKET KONTROL LİSTESİ .....	1
PROJEKTÖR PARÇALARININ GÖRÜNÜMLERİ .....	2
<i>Sağ Önden Görünüm</i> .....	2
<i>Üstten görünüm</i> .....	3
<i>Yandan görünüm—Ekran Görünümü (OSD) düğmeleri ve GÇ</i> .....	4
<i>Alttan görünüm</i> .....	6
UZAKTAN KUMANDANIN PARÇALARI .....	8
UZAKTAN KUMANDA ÇALIŞMA ARALIĞI .....	11
PROJEKTÖR VE UZAKTAN KUMANDA DÜĞMELERİ .....	11
<b>AYAR VE ÇALIŞTIRMA .....</b>	<b>12</b>
UZAKTAN KUMANDANIN PİLLERİNİN TAKILMASI .....	12
İSTEĞE BAĞLI MERCEĞİ TAKMA VEYA ÇIKARMA .....	13
<i>Yeni Merceği Takma</i> .....	13
<i>Projektörden Varolan Merceği Çıkarma</i> .....	14
PROJEKTÖRÜN BAŞLATILMASI VE KAPATILMASI .....	15
ERİŞİM ŞİFRESİ TANIMLAMA (EMNİYET KİLİDİ) .....	17
PROJEKTÖR SEVİYESİNİN AYARLANMASI .....	19
KAYDIRMAYI KULLANARAK YANSITILAN GÖRÜNTÜNÜN KONUMUNU AYARLAMA .....	20
<i>Dikey görüntü konumunu ayarlama</i> .....	20
<i>Yatay görüntü konumunu ayarlama</i> .....	21
<i>Kaydırma Aralığı Şeması</i> .....	21
ZUM, ODAK VE ANAHTAR TAŞINI AYARLAMA .....	22
SES DÜZEYİNİ AYARLAMA .....	23
<b>EKRAN GÖRÜNÜMÜ (OSD) MENÜ AYARLARI .....</b>	<b>24</b>
OSD MENÜ KONTROLLERİ .....	24
<i>OSD'de Gezinme</i> .....	24
OSD DİLİNİ AYARLAMA .....	25
OSD MENÜSÜNE GENEL BAKIŞ .....	26
GÖRÜNTÜ MENÜSÜ .....	29
<i>Bilgisayar Menüsü</i> .....	30
<i>Gelişmiş Özelliği</i> .....	31
<i>Beyaz Ayarı</i> .....	32
<i>Renk Yöneticisi</i> .....	33
AYARLAR 1 MENÜSÜ .....	34
<i>Anahtar taşı</i> .....	35
<i>Ses</i> .....	35
<i>Gelişmiş 1 Özelliği</i> .....	36
<i>Gelişmiş 2 Özelliği</i> .....	38
<i>4 Köşe</i> .....	39
AYARLAR 2 MENÜSÜ .....	40
<i>Durum</i> .....	41
<i>Gelişmiş 1 Özelliği</i> .....	42
<i>Gelişmiş 2 Özelliği</i> .....	55
<b>BAKIM VE GÜVENLİK .....</b>	<b>57</b>
PROJEKTÖRÜN TEMİZLENMESİ .....	57
<i>Merceğin Temizlenmesi</i> .....	57
<i>Kasanın Temizlenmesi</i> .....	57
<i>Hava Filtresini Temizleme</i> .....	58
FİLTRENİN DEĞİŞTİRİLMESİ .....	59
FİZİKSEL KİLİT KULLANMA .....	61
<i>Kensington Güvenlik Yuvasını Kullanma</i> .....	61
<i>Güvenlik Çubuğu Kilidinin Kullanılması</i> .....	61
<b>SORUN GİDERME .....</b>	<b>62</b>

GENEL SORUNLAR VE ÇÖZÜMLERİ.....	62
SORUN GİDERME İPUÇLARI .....	62
LED HATA MESAJLARI .....	63
GÖRÜNTÜ SORUNLARI.....	63
İŞİK KAYNAĞI SORUNLARI .....	64
UZAKTAN KUMANDA SORUNLARI.....	64
SES SORUNLARI .....	64
PROJEKTÖRE BAKIM YAPTIRMA .....	64
HDMI S VE C.....	65
<b>TEKNİK ÖZELLİKLER .....</b>	<b>66</b>
TEKNİK ÖZELLİKLER.....	66
PROJEKSİYON MESAFESİ VE PROJEKSİYON BOYUTU.....	68
<i>Projeksiyon Mesafesi ve Boyut Tablosu</i> .....	68
ZAMANLAMA MODU TABLOSU.....	70
<i>Desteklenen Frekans Tablosu</i> .....	70
<i>3D modu için Desteklenen Frekans Tablosu</i> .....	72
PROJEKTÖR EBATLARI.....	73
<b>MEVZUATA UYGUNLUK.....</b>	<b>74</b>
FCC UYARISI .....	74
KANADA.....	74
GÜVENLİK ONAYLARI .....	74
<b>EK I.....</b>	<b>75</b>
İLETİŞİM PARAMETRE AYARI.....	75

## Paket Kontrol Listesi

Projektörü paketinden dikkatli bir biçimde çıkarın ve aşağıdaki parçaların bulunup bulunmadığını kontrol edin:

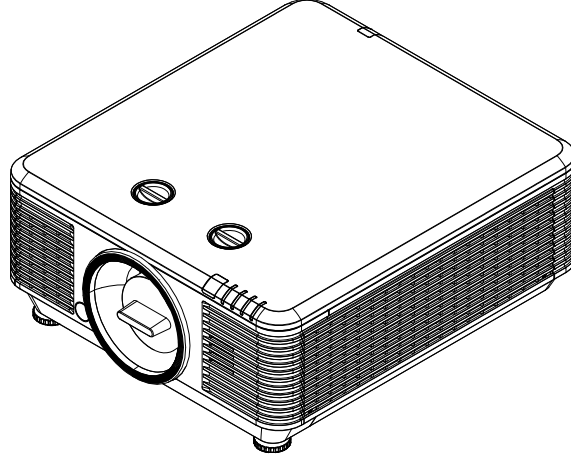

Projektör



Uzaktan Kumanda  
(Piller Dahil)

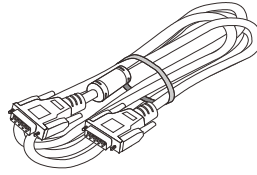

VGA Kablosu (1,8 M)

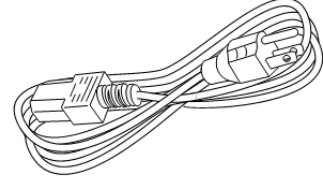

Güç Kablosu (1,8 M)



CD-ROM  
(Bu Kullanım Kılavuzu)



Garanti Kartı

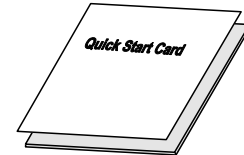

Hızlı Başlangıç Kılavuzu

Eksik veya hasarlı görünen bir parça varsa veya ünite çalışmıyorsa derhal satıcınızla irtibata geçin. Ekipmanı garanti servisi için iade etmeniz gerekmesi halinde kullanmak üzere orijinal paketleme malzemesini saklamanız tavsiye edilir.



**İkaz:**

Projektörü tozlu ortamlarda kullanmaktan kaçının.

## Projektör Parçalarının Görünümleri

### Sağ Önden Görünüm

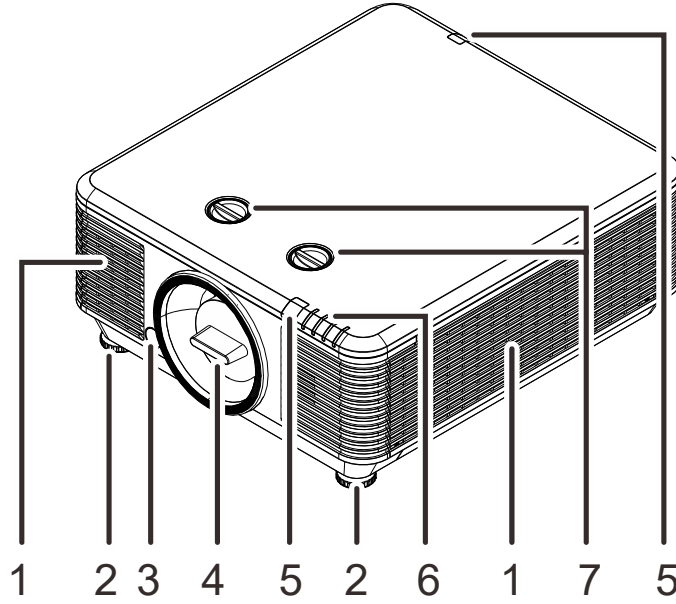

ÖGE	ETİKET	AÇIKLAMA	BKZ. SAYFA:
1.	Açıklık	Soğuk hava girişi.	
2.	Eğim Ayarlayıcı	Açı konumuna ayarlamak için ayarlayıcı kolunu döndürün.	19
3.	Mercek Çıkarma Düğmesi	Merceği çıkarmak için.	14
4.	Toz önleme kapağı	Toz önleme kapağı	
5.	Kızılötesi Alıcı	Uzaktan kumandadan gelen KÖ sinyallerini alır.	7
6.	LED'ler	Projektör durumunu görüntüler.	3
7.	Mercek Kaydırma	Görüntü konumunu ayarlar.	20



#### **Önemli:**

Projektördeki havalandırma delikleri iyi hava sirkülasyonunu ve dolayısıyla projektör ışık kaynağının soğuk kalmasını sağlar. Havalandırma deliklerini engellemeyin.

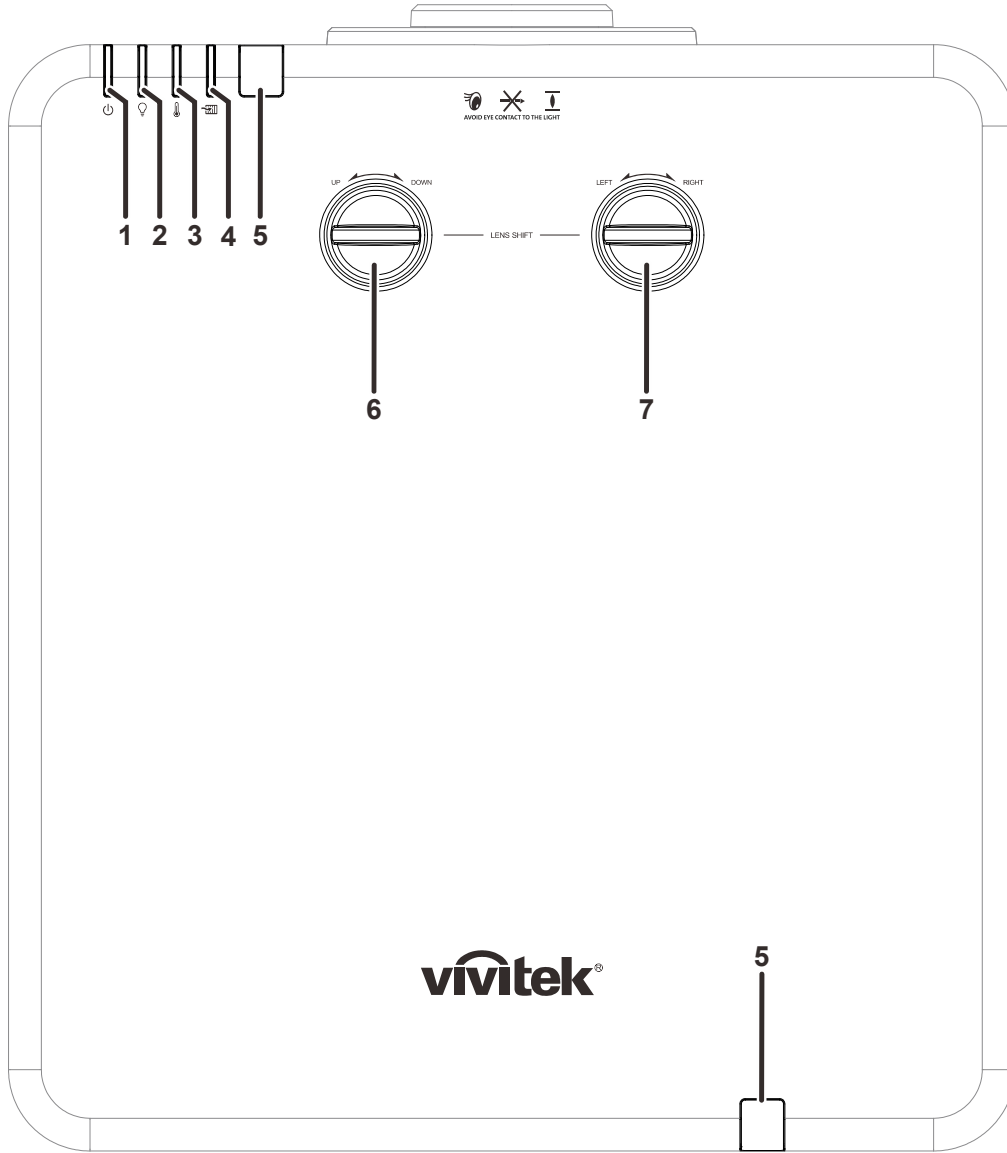
Üstten görünüm



ÖĞE	ETİKET	AÇIKLAMA	BKZ. SAYFA:
1.	Güç LED'i	Güç açma/kapatma sırası durumunu görüntüler.	63
2.	Işık kaynağı LED'i	Işık kaynağı durumunu görüntüler.	63
3.	Sıcaklık LED'i	Termal durumu görüntüler.	63
4.	Filtre LED'i	Filtre değiştirme uyarı iletisini görüntüler.	63
5.	Kızılötesi Alıcı	Uzaktan kumandadan gelen KÖ sinyallerini alır.	7
6.	Dikey Mercek Kaydırma (YUKARI/AŞAĞI)	Görüntü konumunu dikey olarak ayarlar.	20
7.	Yatay Mercek Kaydırma (SOL/SAĞ)	Görüntü konumunu yatay olarak ayarlar.	21

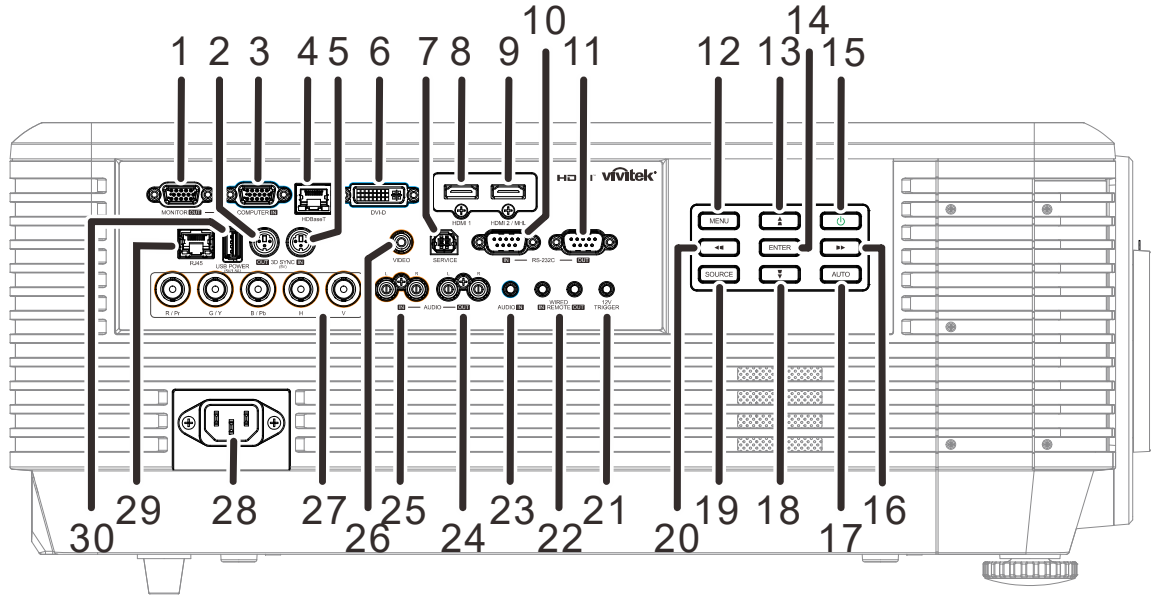

Yandan görünüm—Ekran Görünümü (OSD) düğmeleri ve GÇ



ÖĞE	ETİKET	AÇIKLAMA	BKZ. SAYFA:
1.	MONİTÖR ÇIKIŞI	RGB kablosunu bir ekrana bağlar.	
2.	3D EŞİTLEME ÇIKIŞI (5V)	3D kızılötesi gözlük alıcı ünitesini bağlayın.	
3.	COMPUTER IN (BİLGİSAYAR GİRİŞİ)	Bir RGB kablosunu bir bilgisayardan veya video etkin bir aygıttan bağlayın.	
4.	HDBaseT	HDBaseT sinyal alımı için HDBaseT TX Box (VİDEO UZATICISI)'sından gelen Cat5e/Cat6 kablosunu bağlayın.	
5.	3D EŞİTLEME GİRİŞİ (5V)	Bilgisayar veya etkinleştirilmiş cihazdan gelen 3D eşitleme kablosunu bağlayın.	
6.	DVI-D	DVI KABLOSUNU ekrana bağlayın.	
7.	SERVİS	Yalnızca servis personeli için.	
8.	HDMI 1	HDMI aygıtından gelen HDMI kablosunu bağlayın.	
9.	HDMI 2 / MHL	Bir HDMI/MHL aygıtından HDMI/MHL kablosunu bağlayın. <b>Not:</b> Kaynağı HDMI 2/MHL olarak ayarlama, projektör Gücü Açık olduğu sürece bağlı MHL uyumlu akıllı aygıtı şarj de eder.	
10.	RS-232C GİRİŞİ	Uzaktan kumanda için RS-232 seri bağlantı noktası kablosunu bağlayın.	
11.	RS-232C ÇIKIŞI	RS-232 kontrolü için başka bir projektöre (aynı model) bağlar.	
12.	MENU (MENÜ)	OSD menülerini açar ve menülerden çıkar.	24
13.	▲ ▲	OSD içindeki ayarlarda gezinti ve değişiklik yapılmasını sağlar. Hızlı Menü – Dikey Anahtar Taşı için.	24
14.	ENTER	Seçili OSD menüsü ögesine girer veya onaylar.	24
15.	Güç	Projektörü açar veya kapatır.	15

ÖGE	ETİKET	AÇIKLAMA	BKZ. SAYFA:
16.		OSD içindeki ayarlarda gezinti ve değişiklik yapılmasını sağlar. Hızlı Menü – Yatay Anahtar Taşı için.	24
17.	AUTO (OTOMATİK)	Görüntü boyutu, konum ve çözünürlüğü optimize eder.	
18.		OSD içindeki ayarlarda gezinti ve değişiklik yapılmasını sağlar. Hızlı Menü – Dikey Anahtar Taşı için.	24
19.	KAYNAK	Kaynak menüsüne girer.	
20.		OSD içindeki ayarlarda gezinti ve değişiklik yapılmasını sağlar. Hızlı Menü – Yatay Anahtar Taşı için.	24
21.	12V TRIGGER (12 V TETİKLEYİCİ)	Ekran ticari olarak temin edilen bir kabloyla bağlandığında, projektör başlatıldığında ekran otomatik olarak açılır. Projektör kapatıldığında ekran geri çekilir (aşağıdaki notlara bakın).	
22.	UZAKTAN KUMANDA KABLOSU GİRİŞİ/ÇIKIŞI	Kablolu uzaktan kumandayı, uzaktan kumandanın kablolu uzaktan kumanda için projektöre bağlayın. "KABLolu UZAKTAN KUMANDA ÇIKIŞI"nı seri kontrol için başka bir projektör (aynı model) "KABLolu UZAKTAN KUMANDA GİRİŞİ"ne bağlayın.	
23.	AUDIO IN (SES GİRİŞİ)	Ses aygıtından gelen SES kablosunu bağlayın.	
24.	SES ÇIKIŞI SOL/SAĞ	Ses devresi için SES kablosunu bağlayın.	
25.	SES GİRİŞİ SOL/SAĞ	VIDEO ses girişi için ses cihazından gelen ses kablolarını bağlayın.	
26.	VIDEO (VİDEO)	Video aygıtından gelen kompozit kabloyu bağlayın.	
27.	BNC	Bilgisayardan gelen BNC kablosunu bağlayın.	
28.	AC IN (AC GİRİŞ)	GÜÇ kablosunu bağlayın.	
29.	RJ45	Ethernet'ten gelen LAN kablosunu bağlayın.	
30.	USB POWER (5V/1,5A) (USB GÜCÜ (5 V/1,5 A))	USB ana bilgisayar için bir USB kablosunu bağlayın. <b>Not:</b> Projektörün Gücü Açık olduğu sürece 5V/1,5A'yı destekler.	

**Not:**

- Bu özelliği kullanmak için, projektörü açmadan/kapatmadan önce konektörün fişini takmalısınız.
- Ekran denetleyicileri ekran üreticileri tarafından sağlanır ve desteklenir.
- Bu jakı kullanım amacı dışında kullanmayın.

**Uyarı:**

Güvenlik tedbiri olarak, bağlantı yapmadan önce projektörün ve bağlı aygıtların tümünün güç bağlantılarını kesin.

Altan görünüm

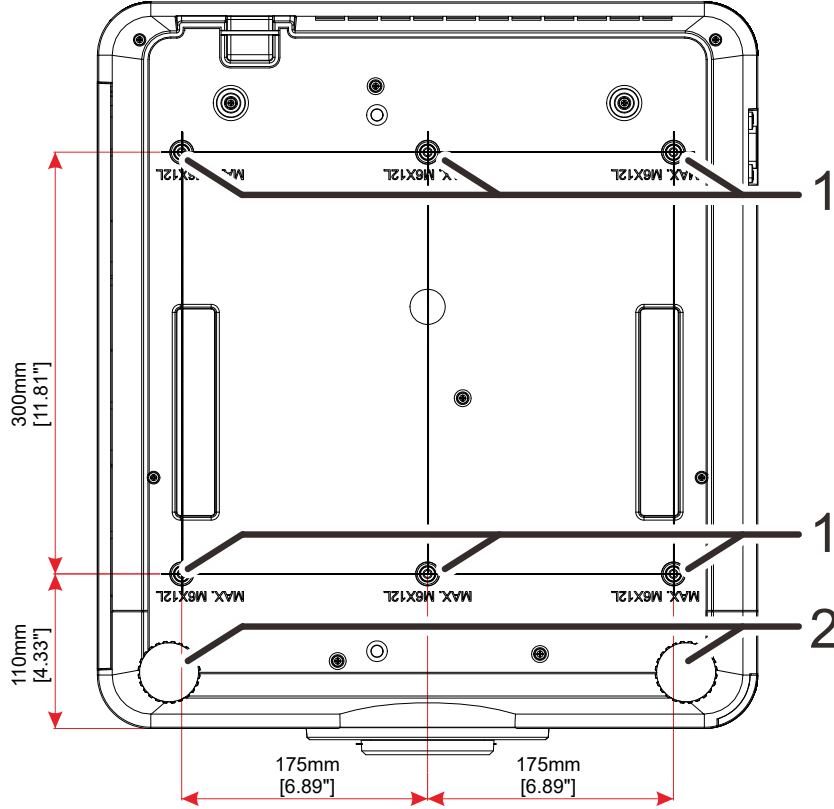

ÖĞE	ETİKET	AÇIKLAMA	BKZ. SAYFA:
1.	Tavana Montaj Delikleri	Projektörün tavana montajı hakkında bilgi almak için satıcınızla irtibata geçin.	
2.	Eğim Ayarlayıcı	Açı konumuna ayarlamak için ayarlayıcı kolunu döndürün.	19

**Not:**

Takarken, yalnızca UL Listesindeki tavan montajlarını kullandığınızdan emin olun.

Duvar montajları için, onaylanan montaj donanımını ve maksimum 12 mm (0,47 inç) vida derinlikli M6 vidaları kullanın.

Tavan montajı yapısı uygun şekilde ve mukavemette olmalıdır. Tavan montajı kapasitesi kurulan ekipmanın ağırlığını aşmalı ve ayrıca ek bir tedbir olarak 60 saniye süresince ekipman ağırlığının üç katına dayanabilmelidir.

## Sehpa için referans çizimler

Dikey yansıtma için kullanılacak özel sehpanın tasarımı ve üretimi için bir kurulum hizmet sağlayıcısı (ücret karşılığında) tutun. Lütfen tasarımın aşağıdaki koşullara uygun olduğundan emin olun:

- Sehpayı sabitlemek için projektörün arkasındaki 6 vida deliğini kullanın.  
Vida deliği merkezi boyutu: 300 × 350 (hatve = 175) mm  
Projektördeki vida deliği boyutu: Maksimum 12 mm derinliğe sahip M6
- Yatay ayar mekanizması (örneğin 4 yerdeki civatalar ve somunlar)
- Lütfen sehpayı kolayca devrilmeyecek şekilde tasarlayın.

Boyutsal gereksinimleri gösteren çizim gerçek sehpa tasarımı çizimi değildir.

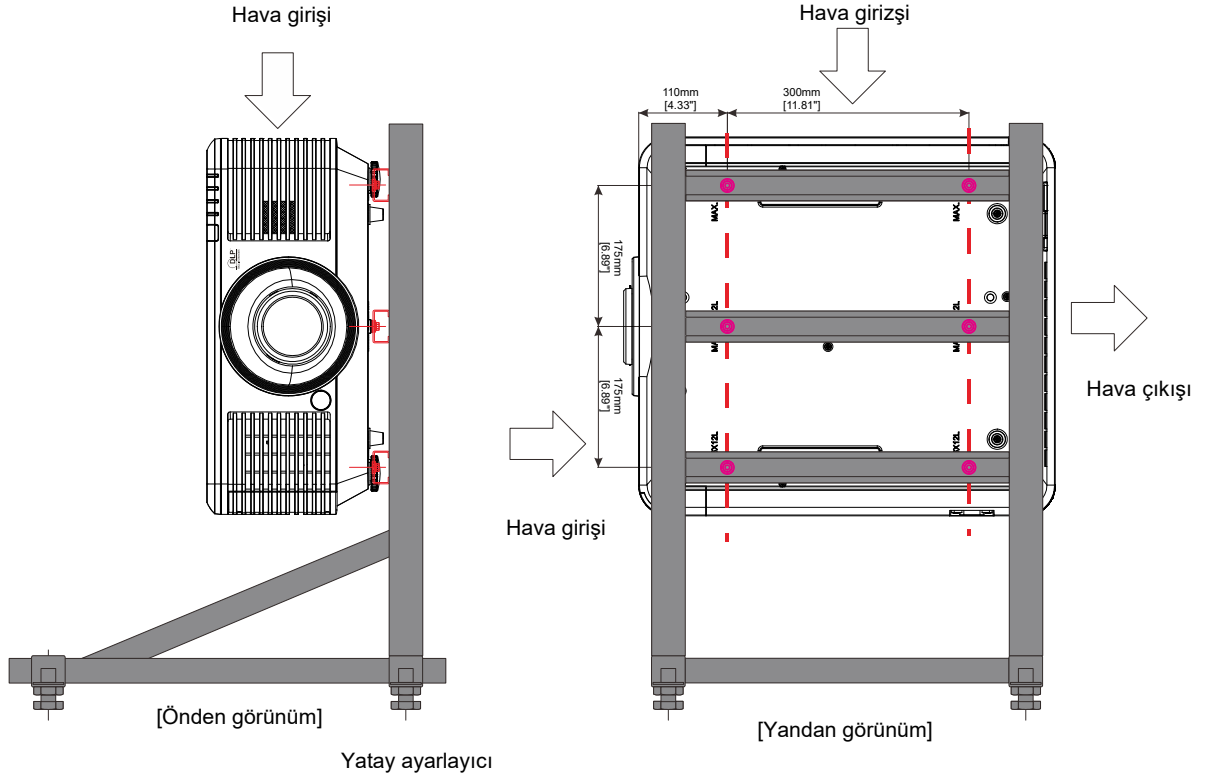

## Uzaktan Kumandanın Parçaları

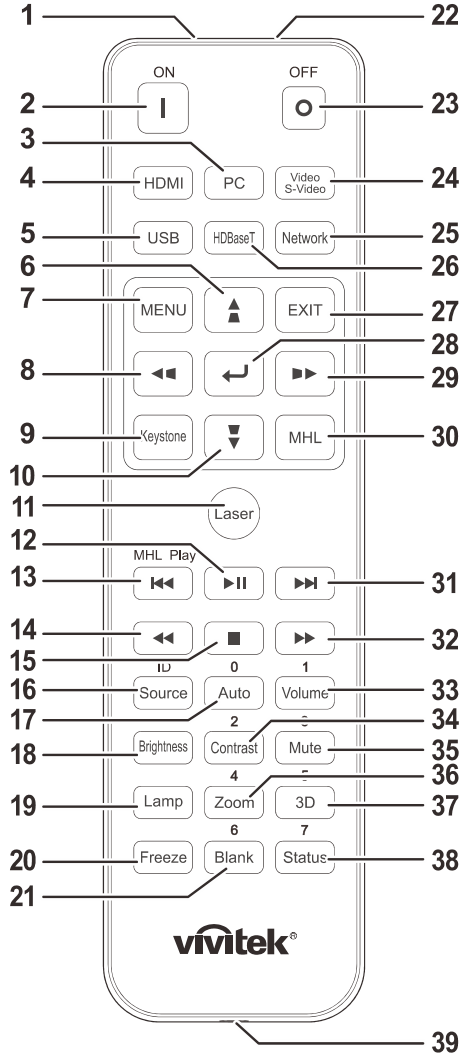

### Önemli:

1. Projektörü parlak flüoresan aydınlatması açık halde kullanmaktan kaçının. Bazı yüksek frekanslı flüoresan lambalar uzaktan kumandanın çalışmasını bozabilir.
2. Uzaktan kumanda ve projektör arasında herhangi bir engel olmadığından emin olun. Uzaktan kumanda ve projektör arasındaki yolda bir engel varsa sinyali projektör ekranları gibi bir takım yansıtıcı yüzeylerden sektirebilirsiniz.
3. Projektör üzerindeki düğmeler ve tuşlar uzaktan kumanda üzerindeki karşılık gelen düğmelerle aynı işleve sahiptir. Bu kullanıcı kılavuzu işlevleri uzaktan kumandaya göre açıklamaktadır.









### Not:

24 Haziran 2007 tarihli Lazer Bildirimi No: 50'ye tabi sapmalar haricinde lazer ürünleri için tanımlanmış FDA performans standartları ile uyumludur



### Dikkat:

Buradan belirtilenlerin dışında kontrollerin kullanımı, ayarlamalar veya işlem uygulamaları tehlikeli lazer ışığına maruz kalınması ile sonuçlanabilir.

ÖĞE	ETİKET	AÇIKLAMA	BKZ. SAYFA:
1.	IR Verici	Projektöre sinyal gönderir.	
2.	Güç Açık	Projektörü açar.	15
3.	PC	PC kaynak seçimini görüntüler.	
4.	HDMI	HDMI1/HDMI2/DVI kaynağı seçimini görüntüler (geçiş).	
5.	USB	-	
6.		OSD içindeki ayarlarda gezinti ve değişiklik yapılmasını sağlar. Hızlı Menü – Dikey Anahtar Taşı için.	24
7.	MENÜ	OSD'yi açar.	24
8.		OSD içindeki ayarlarda gezinti ve değişiklik yapılmasını sağlar. Hızlı Menü – Yatay Anahtar Taşı için.	24
9.	Anahtar taşı	Anahtar Taşı menüsünü açar.	
10.		OSD içindeki ayarlarda gezinti ve değişiklik yapılmasını sağlar. Hızlı Menü – Dikey Anahtar Taşı için.	24
11.	Lazer	Ekrandaki işaretçiyi çalıştırmak için basın. <b>GÖZLERE TUTMAYIN.</b>	
12.		MHL için video/müzik oynatır veya duraklatır.	
13.		MHL için set artışlarını tersine çevirir.	
14.		MHL için programlama listesinde önceki öğeyi oynatır.	
15.		MHL için oynatılan video/müziği durdurur.	
16.	Kaynak/Kimlik	Alternatif giriş kaynağı. Uzaktan Kumanda müşteri kodu ayarları için birleşik tuş işlevi (3 saniye boyunca ID düğmesi + Sayı bileşimine basın).	24
17.	Otomatik/0	Otomatik frekans, faz ve konum ayarı. Kullanılan Uzakta Kumanda Kimliği Numarası ayarı.	24
18.	Parlaklık	Parlaklık ayarı çubuğunu görüntüler.	
19.	Lamba	Işık kaynağı seçimlerini görüntüler.	
20.	Dondur	Ekrandaki resmi dondurur/çözer.	
21.	Boşluk/6	Boş ekran görüntüler. Kullanılan Uzakta Kumanda Kimliği Numarası ayarı.	
22.	Lazer	Ekrandaki gösterge olarak kullanın. <b>GÖZLERE TUTMAYIN.</b>	
23.	GÜCÜ KAPAT	Projektörü kapatır.	15
24.	Video/S-Video	Video kaynağı seçimini görüntüler	
25.	Ağ	OSD Ağ menüsünü açın.	
26.	HDBaseT	HDBaseT kaynağı seçimini görüntüler.	
27.	Çık	Son OSD sayfasına döner.	
28.		OSD'de ayarlara girer ve onaylar.	24

29.	▶▶	OSD içindeki ayarlarda gezinti ve değişiklik yapılmasını sağlar. Hızlı Menü – Yatay Anahtar Taşı için.	24
30.	MHL	Akıllı aygıtlar için Mobile High-Definition Link teknolojsi özelliğini etkinleştirir.	
31.	▶▶▶	MHL için set artışlarında ileri gider.	
32.	▶▶	MHL için programlama listesinde sonraki öğeyi oynatır.	
33.	Ses Düzeyi/1	Ses Düzeyi ayarı çubuğunu görüntüler. Kullanılan Uzakta Kumanda Kimliği Numarası ayarı.	
34.	Kontrast/2	Kontrast ayarı çubuğunu görüntüler. Kullanılan Uzakta Kumanda Kimliği Numarası ayarı.	
35.	Sessiz/3	Dahili hoparlörü sessiz yapar. Kullanılan Uzakta Kumanda Kimliği Numarası ayarı.	
36.	Yakınlaştır/4	Dijital Yakınlaştırma ayarı çubuğunu görüntüler. Kullanılan Uzakta Kumanda Kimliği Numarası ayarı.	22
37.	3D/5	OSD 3D Ayar menüsünü açın. Kullanılan Uzakta Kumanda Kimliği Numarası ayarı.	
38.	Durum/7	OSD Durum menüsünü açar (menü yalnızca bir giriş aygıtı algılandığında açılır). Kullanılan Uzakta Kumanda Kimliği Numarası ayarı.	
39.	Kablolu Jak	Kablolu uzaktan kumandayı projektöre bağlayın.	

**Not:**

*Uzaktan Kumanda Birleşik Tuşu Ayarları:*

*Kimlik+0: Uzaktan Kumanda müşteri kodunu varsayılan ayarlara sıfırlayın.*

*Kimlik+1: Uzaktan Kumanda müşteri kodunu "1"e ayarlayın.*

~

*Kimlik+7: Uzaktan Kumanda müşteri kodunu "7"ye ayarlayın.*

*Projektör ayrıca benzersiz kumanda için kimlik ayarı da gerektirir. Projektör Kimliği ayarları için bkz. sayfa 42.*

**Not:**

*Projektör MHL modundayken, projektördeki tuş takımı, uzaktan kumandadaki tuşla aynı tanımda olmalıdır.*

**MHL işlevi:**

*Uygulama ayarları için **MENÜ**, ▲ **Yukarı**, ▼ **Aşağı**, ◀ **Sol** ve ▶ **Sağ** yön okları olarak kullanıldığında, **ENTER** ve **ÇIK** da dahil edilir.*

**Akıllı aygıtınızı uzaktan kumanda ile kumanda etme:**

*Projektör, MHL uyumlu akıllı aygıtınızdan içeriği yansıttığında, akıllı aygıtınızı kumanda etmek için uzaktan kumandayı kullanabilirsiniz.*

*MHL moduna girmek için, akıllı aygıtınızı kumanda etmek için aşağıdaki düğmeler, Ok tuşları (▲ **Yukarı**, ▼ **Aşağı**, ◀ **Sol**, ▶ **Sağ**), **MENÜ (MENÜ)**, **ÇIK**, MHL kumanda düğmeleri kullanılabilir.*

## **Uzaktan Kumanda Çalışma Aralığı**

Uzaktan kumanda projektörü kumanda etmek için kızılötesi iletim kullanır. Uzaktan kumandanın doğrudan projektöre doğrultulması gerekmez. Kumandayı projektörün kenarlarına veya arkasına dik tutmadığınız sürece uzaktan kumanda projektör seviyesinin yaklaşık 7 metre (23 fit) ve 15 derece altında veya üzerinde bir yarıçap içinde işlev görecektir. Projektör, uzaktan kumandaya yanıt vermezse uzaktan kumandayı biraz projektöre yaklaştırın.

## **Projektör ve Uzaktan Kumanda Düğmeleri**

Projektör, uzaktan kumanda veya projektörün üst tarafında bulunan düğmeler kullanılarak çalıştırılabilir. Tüm işlemler uzaktan kumanda ile gerçekleştirilebilirken projektör üzerindeki düğmeler sınırlı işleve sahiptir.



### Uzaktan Kumandanın Pillerinin Takılması

1. Pil bölmesi kapağını ok yönünde kaydırarak kapağı çıkarın.

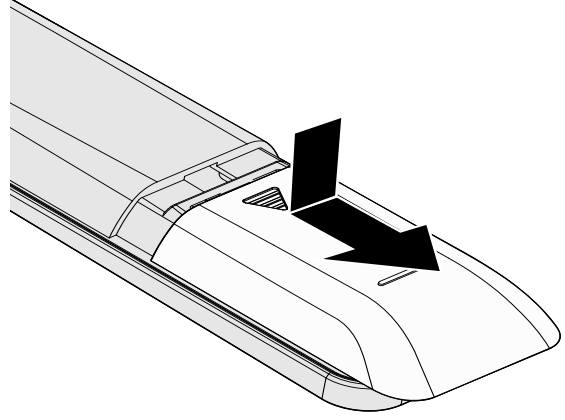

2. Pili artı tarafı yukarı bakacak şekilde takın.

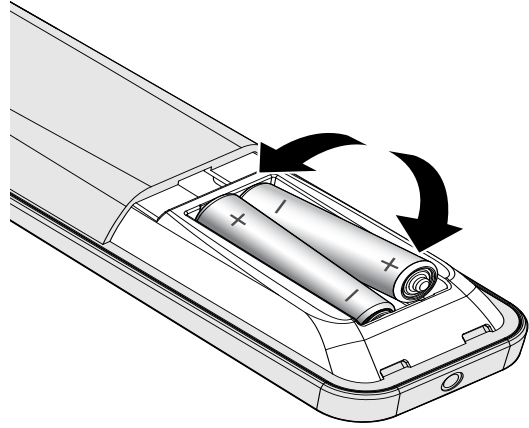

3. Kapağı yerine geri takın.

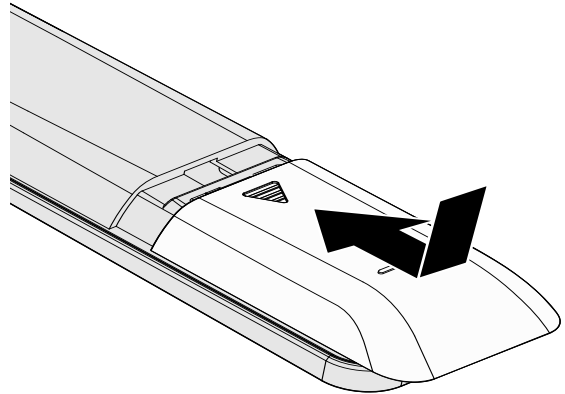

**İkaz:**

1. Yalnızca AAA piller kullanın (Alkalin piller tavsiye edilmektedir).
2. Kullanılmış pilleri yerel düzenlemelere göre elden çıkarın.
3. Projektör uzun süre kullanılmadığında pilleri çıkarın.

## İsteğe Bağlı Merceği Takma veya Çıkarma

### **Dikkat:**

- Projektör ve mercek bileşenleri hassas parçalar içerdiğinden projektörü veya mercek bileşenlerini sarsmayın veya aşırı basınç uygulamayın.
- Merceği çıkarmadan veya takmadan önce, projektörü kapattığınızdan emin olun, soğutma fanları duruncaya kadar bekleyin ve ana güç anahtarını kapatın.
- Merceği çıkarırken veya takarken mercek yüzeyine dokunmayın.
- Mercek yüzeyinde parmak izi, toz veya yağ olmamasına dikkat edin.
- Mercek yüzeyini çizmeyin.
- Çizilmeyi önlemek için altına yumuşak bir bez sererek düz bir yüzeyde çalışın.
- Merceği çıkarıp saklarken tozlanmasını ve kirlenmesini önlemek için projektöre mercek kapağını takın.

## Yeni Merceği Takma

Mercekten her iki uç kapağı sökün.

İlk defa merceği takmadan önce Toz Önleme kapağının sökülmesi.

1. Flanşı hizalayın ve resimde gösterildiği gibi saat 11 konumuna doğru şekilde yerleştirin.

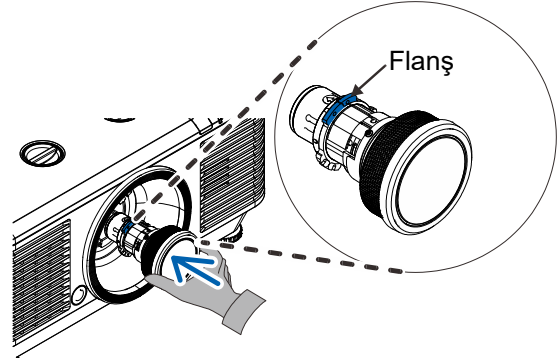

2. Merceği saat yönünde yerine yerleştirdiğinden emin oluncaya kadar döndürün.

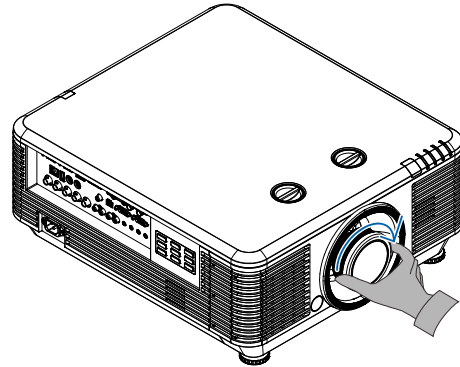

## Projektörden Varolan Merceği Çıkarma

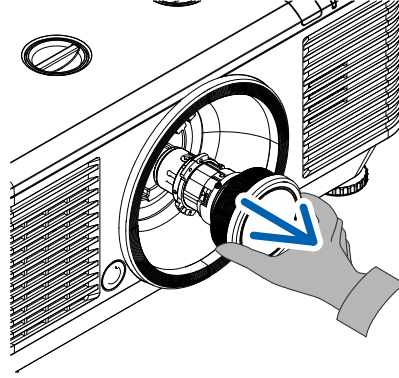
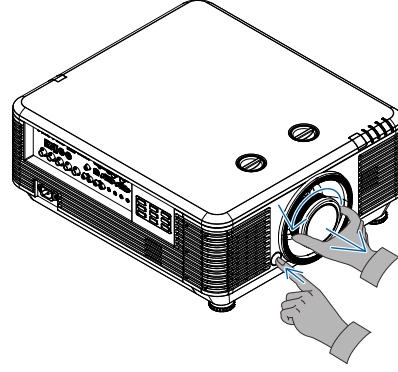

- 1.** Kilit açık konumuna getirmek için MERCEĞİ ÇIKAR düğmesine basın.
- 2.** Merceği tutun.
- 3.** Merceği saat yönünün tersine döndürün.  
Mevcut mercek kurtulmuş olur.
- 4.** Varolan merceği yavaşça çıkarın.

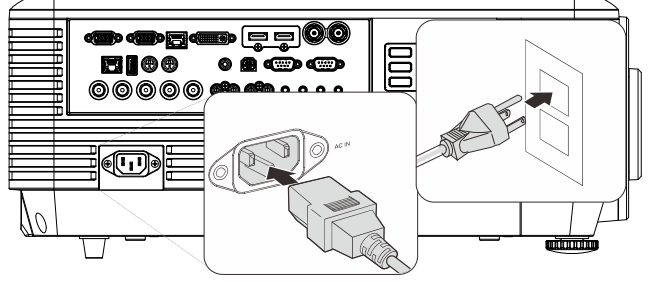

## Projektörün Başlatılması ve Kapatılması

1. Güç kablosunu ve sinyal kablosunu güvenli bir şekilde bağlayın. Bağlandığında, güç led'i yeşil yanıp sönerken sürekli yeşil olur.



2. Projektördeki “” düğmesine veya uzaktan kumandadaki “” tuşuna basarak ışık kaynağını açın. GÜÇ LED'İ şimdi yeşil yanıp söner. Başlangıç ekranı yaklaşık 30 saniye görüntülenir. Projektörü ilk kullandığınızda, başlangıç ekranı görüldükten sonra tercih ettiğiniz dili hızlı menüden seçebilirsiniz. (Bkz. [OSD Dilini Ayarlama](#), sayfa 25)

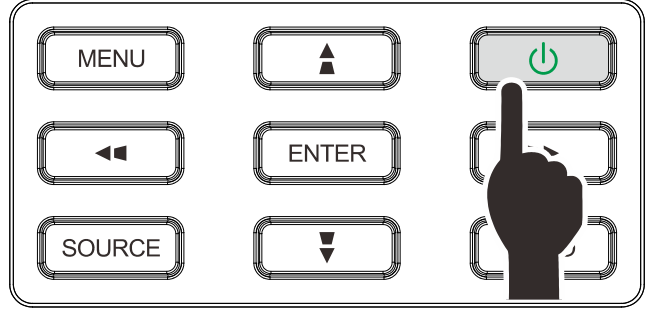

Güvenlik kilidi etkinse bkz. [Erişim Şifresi Tanımlama \(Emniyet Kilidi\)](#), sayfa 17.



3. Birden fazla giriş aygıtı bağlıysa, **KAYNAK** düğmesine basın ve aygıtlar arasında geçiş yapmak için ▲▼ düğmelerini kullanın. (Bileşen, RGB - Bileşen adaptörü ile desteklenir.)



- HDMI 1: High-Definition Multimedia Interface uyumluluğu
- HDMI 2 / MHL: High-Definition Multimedia Interface ve Mobile High-Definition Link uyumluluğu
- DVI: DVI
- VGA 1: Analog RGB  
DVD girişi YCbCr/ YPbPr veya HDTV girişi YPbPr, D-sub bağlayıcıyla
- BNC: Analog RGB
- Kompozit Video: Geleneksel kompozit video
- HDBaseT: HDBaseT vericisinden Dijital Video

Not:

HDBaseT işlevi için onaylı bir TX box (VİDEO UZATICISI) – Rextron (EVBMN-110L38) kullanılması önerilir, başka marka TX kutusu kullanıldığında tam yanıtlanma garanti edilmemektedir.

Tek bir HDBaseT CAT5e kablosu kullanımı ile, projektör HDBaseT bağlantısını 100 m / 328ft'e kadar destekler.

4. "GÜCÜ KAPAT? /Tekrar **Power (Güç)** ögesine basın" iletisi görüldüğünde, **POWER** düğmesine basın. Projektör kapanır.



**İkaz:**

Projektörün soğuduğunu gösteren POWER LED'inin yanıp sönmesi son bulana kadar güç kablosunu çekmeyin.

## Erişim Şifresi Tanımlama (Emniyet Kilidi)

Bir şifre belirlemek ve projektöre izinsiz kişilerin erişimini engellemek için dört (ok) tuşunu da kullanabilirsiniz. Etkinleştirildiğinde, projektörü açmadan önce şifreyi girmeniz gerekir. (*OSD'de Gezinme* Bkz. sayfa 24 ve *OSD Dilini Ayarlama* sayfa 25, OSD Dil Ayarı).



### Önemli:

Şifreyi güvenli bir yerde saklayın. Şifre olmadan, projektörü kullanamazsınız. Şifreyi kaybetmeniz durumunda, şifreyi silmeyle ilgili bilgi almak için satıcınızla iletişime geçin.

1. OSD menüsünü açmak için **MENÜ** düğmesine basın.



2. **◀▶** imleç düğmesine basarak **Ayarlar 1** menüsüne gidin, **▲▼** imleç düğmesine basarak **Gelişmiş 1**'i seçin.



3. **Gelişmiş 1** alt menüsüne girmek için **↵** (Enter) / **▶** düğmesine basın. **▲▼** imleç düğmesine basarak **Güvenlik Kilidi**'ni seçin.



4. Girmek ve güvenlik kilidi işlevini etkinleştirmek veya devre dışı bırakmak için **◀▶** imleç düğmesine basın.

Otomatik olarak bir şifre iletişim kutusu görüntülenir.

5. Şifre girişi için tuş takımındaki veya IR uzaktan kumandadaki imleç tuşlarını ▲▼◀▶ kullanabilirsiniz. Aynı oku beş kez kullanmak, ancak beşten daha az giriş yapmamak kaydıyla herhangi bir kombinasyonu kullanabilirsiniz.

Şifreyi ayarlamak için imleç tuşlarına herhangi bir sırayla basın. İletişim kutusundan çıkmak için **MENÜ** düğmesine basın.



6. **Güvenlik Kilidi** nin etkinleştirilmesi durumunda güç açma tuşuna basıldığında şifre onay menüsü görünür. Şifreyi 5.adımda ayarladığınız sırayla girin. Şifreyi unutursanız, lütfen servis merkezine danışın. Bu servis merkezi ürünün sahibini doğrulayacak ve parolanın sıfırlanmasına yardımcı olacaktır.

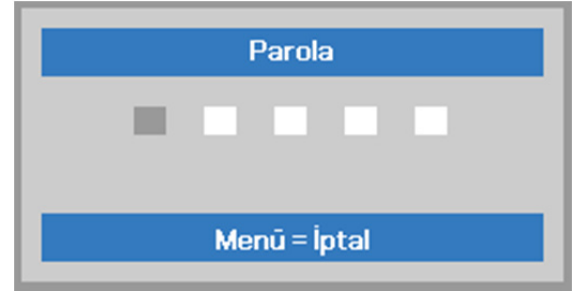

## Projektör Seviyesinin Ayarlanması

Projektörü ayarlarken aşağıdakilere dikkat edin:

- *Projektör masası veya standı düz ve sağlam olmalıdır.*
- *Projektörü ekrana dik olacak şekilde konumlandırın.*
- *Kabloların güvenli bir yerde olduğundan emin olun. Kabloları takılabilirsiniz.*

1. Projektörün seviyesini yükseltmek için ayarlayıcıları saatin tersi yönde çevirin.

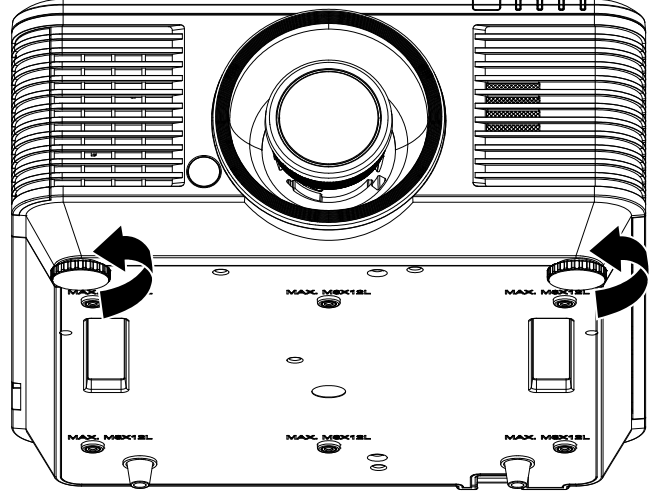

2. Projektörün seviyesini alçaltmak için, projektörü kaldırın ve ayarlayıcıları saat yönünde çevirin.

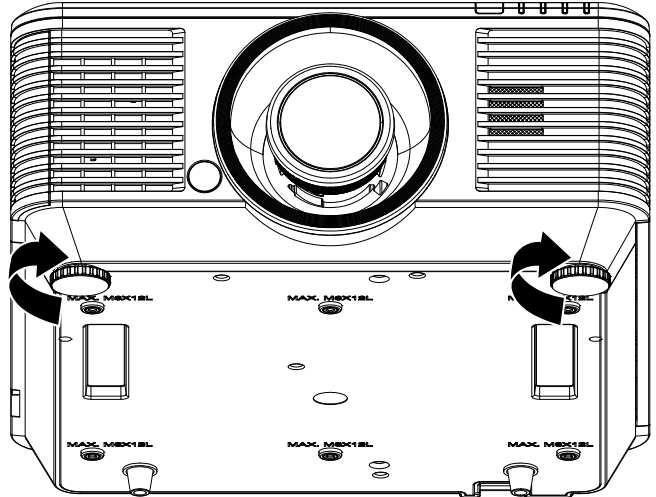



## Kaydırmayı Kullanarak Yansıtılan Görüntünün Konumunu Ayarlama

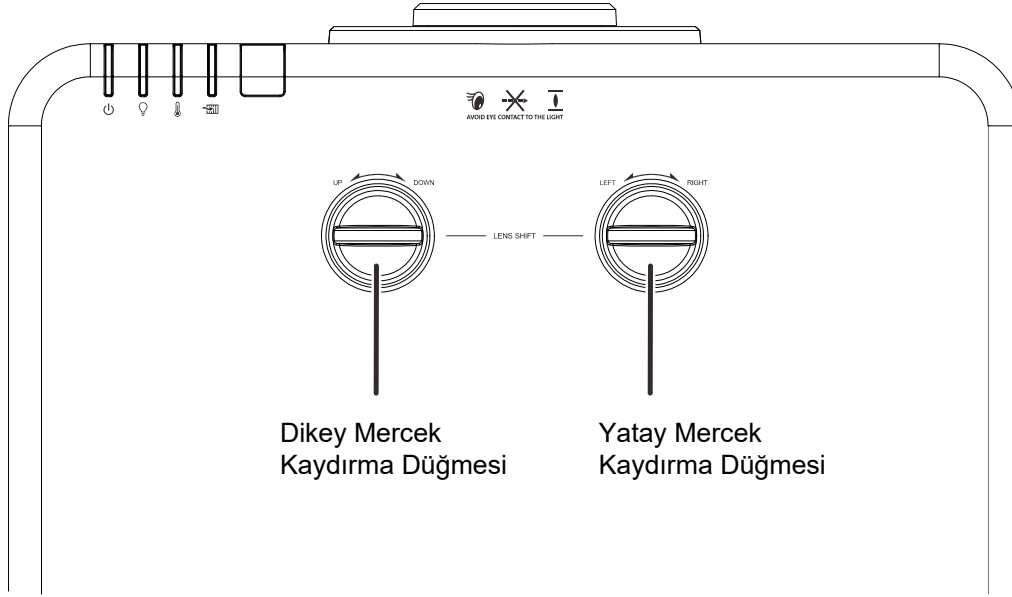

Kaydırma özelliği, yansıtılan görüntüyü aşağıda açıklanan aralıklar içinde yatay veya dikey olarak ayarlamak için kullanılabilen bir mercek kaydırma işlevi sağlar.

Kaydırma, geleneksel mercek kaydırma sistemlerine oranla oldukça yüksek ANSI kontrast oranını korurken merceği kaydırmayı sağlayan benzersiz bir sistemdir.

**Not:**

*Tık sesinden sonra mercek kaydırma düğmesini daha fazla çevirmeyin ve geri çevirmek için düğmeye hafifçe basın.*

### Dikey görüntü konumunu ayarlama

Dikey görüntü yüksekliği, ofset konumunun %55'i ve -%15'i arasında ayarlanabilir. En fazla dikey görüntü yüksekliği ayarı yatay görüntü konumuyla sınırlanabilir. Örneğin, yatay görüntü konumu en fazla yatayken yukarıda açıklanan en fazla dikey görüntü konumu yüksekliğine erişmek mümkün değildir. Lütfen daha fazla açıklama için aşağıdaki Kaydırma Aralığı şemasına bakın.

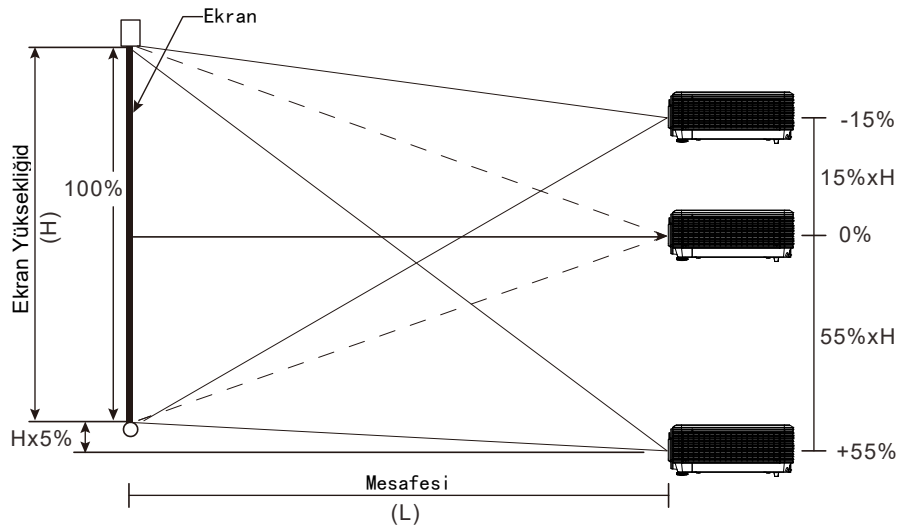

## Yatay görüntü konumunu ayarlama

Mercek orta konumdayken yatay görüntü konumu, görüntü genişliğinin en fazla %5'i kadar sola veya sağa ayarlanabilir. En fazla yatay görüntü yüksekliği ayarı dikey görüntü konumuyla sınırlanabilir. Örneğin, dikey görüntü konumu en fazla iken en fazla yatay görüntü konumuna erişmek mümkün değildir. Lütfen daha fazla açıklama için aşağıdaki Kaydırma Aralığı şemasına bakın.

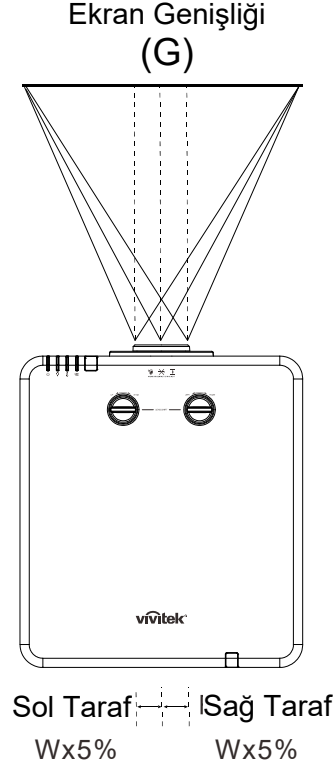

## Kaydırma Aralığı Şeması

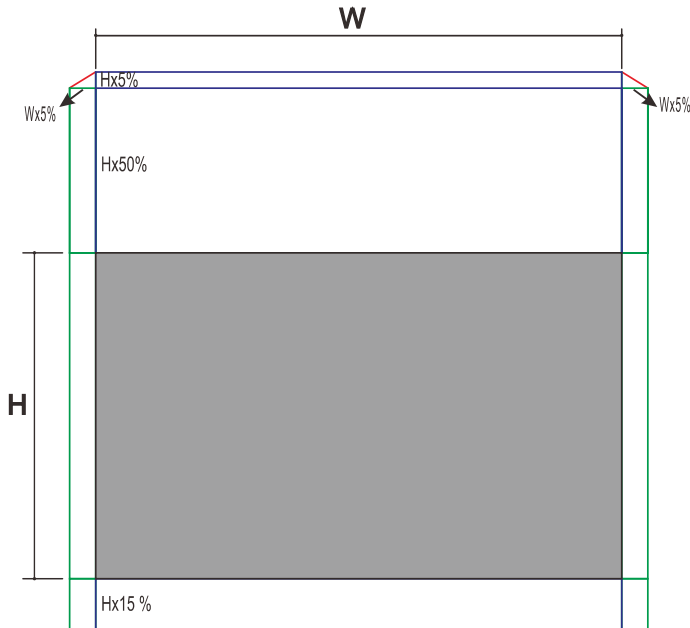

- W ve H %0 ofset konumundayken
- Maks. H yukarı kaydırma =  $H \times \%55$
- Maks. H aşağı kaydırma =  $H \times \%15$
- Maks. W kaydırma =  $W \times \%5$
- Maks. W kaydırma  $W \times \%5$  olduğunda  
maks. H kaydırma =  $H \times \%50$
- Maks. H kaydırma  $H \times \%55$  olduğunda  
maks W kaydırma =  $H \times \%0$

## Zum, Odak ve Anahtar Taşını Ayarlama

1. Yansıtılan görüntüyü ve ekran boyutunu yeniden boyutlandırmak için, **Görüntü-yakınlaştırma** kontrolünü (sadece projektör üzerinde) kullanın. **B**

2. Yansıtılan görüntüyü netleştirmek için **Görüntü-odak** kontrolünü (sadece projektör üzerinde) kullanın. **A**

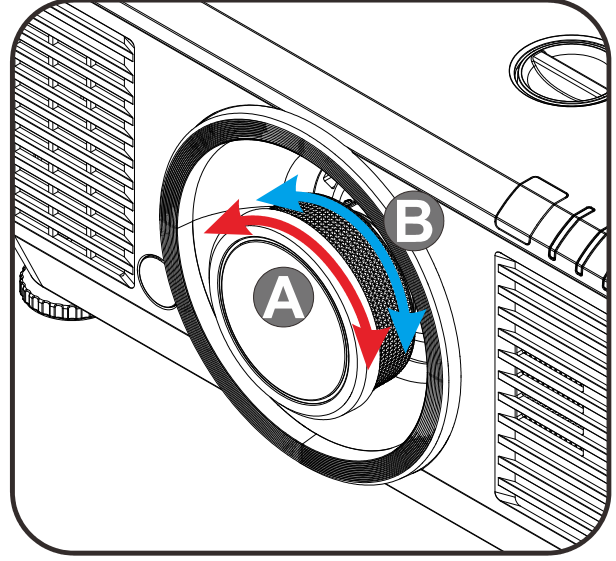

3. Dikey veya yatay görüntü trapezoidi düzeltmek için ▲ / ▼ / ◀ / ▶ düğmelerine basın (projektörde veya uzaktan kumandada) veya seçili D (Dikey) veya Y (Yatay) anahtar taşı için **Keystone (Anahtar Taşı)** düğmesine (uzaktan kumandada) basın.

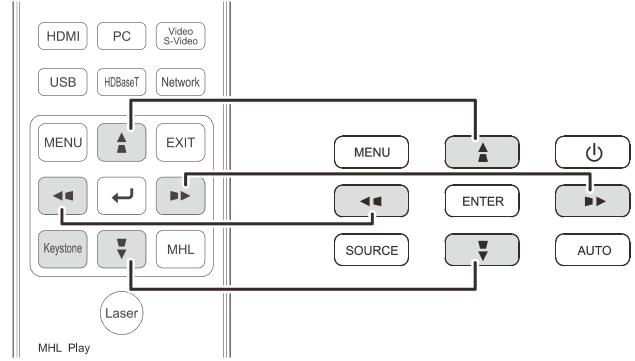

Uzaktan kumanda ve OSD paneli

4. Ekranda anahtar taşı kontrolü görünür. D Anahtar Taşı düzeltme görüntüsü için ▲ / ▼ öğesine basın. Y Anahtar Taşı düzeltme görüntüsü için ◀ / ▶ öğesine basın.

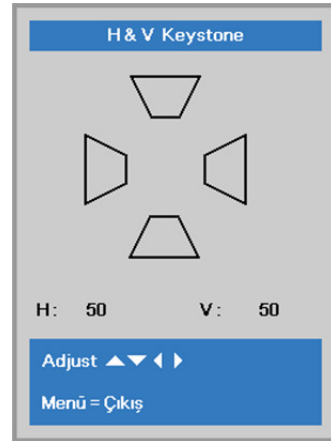

## Ses Düzeyini Ayarlama

1. Uzaktan kumanda üzerindeki **Ses Düzeyi** düğmelerine basın. Ekranda ses düzeyi kontrolü görünür.

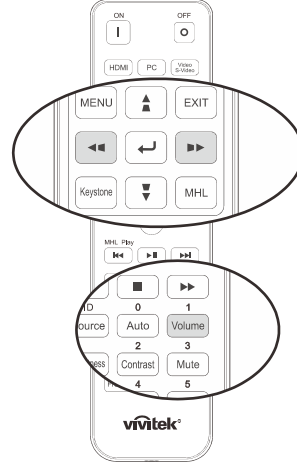

2. **Ses düzeyi +/-** öğesini ayarlamak için tuş takımındaki ◀ / ▶ düğmelerine basın.



3. Sesi kapatmak için **SESSİZ** düğmesine basın (Bu özellik sadece uzaktan kumanda üzerinde bulunur).

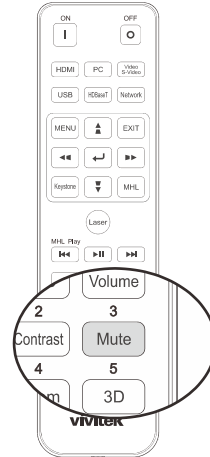

## EKRAN GÖRÜNÜMÜ (OSD) MENÜ AYARLARI

### OSD Menü Kontrolleri

Projektörde görüntü ayarlamaları yapmanıza ve çeşitli ayarları değiştirmenize izin veren bir OSD bulunur.

### OSD'de Gezinme

OSD'de gezinmek ve değişiklikler yapmak için uzaktan kumanda imleç düğmelerini veya projektördeki düğmeleri kullanabilirsiniz. Aşağıdaki şekilde projektör üzerindeki karşılık gelen düğmeler gösterilmiştir.

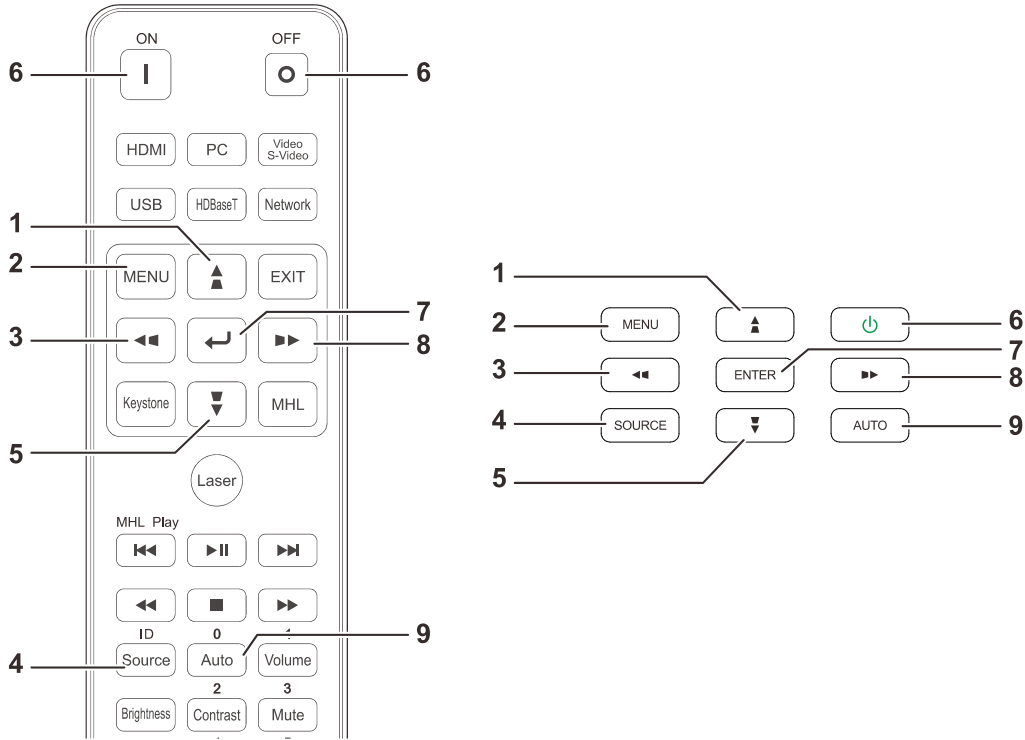

1. OSD'ye girmek için **MENÜ** düğmesine basın.
2. Üç menü bulunur. Menüler arasında gezinmek için ◀ / ▶ imleç düğmelerine basın.
3. Menüde yukarı ve aşağı gitmek için ▲ / ▼ imleç düğmelerine basın.
4. Ayarların değerlerini değiştirmek için ◀ / ▶ imleç düğmelerine basın.
5. OSD'yi kapatmak veya bir alt menüden çıkmak için **MENÜ** düğmesine basın. Önceki menüye dönmek için **ÇIKIŞ** düğmesine basın.



#### Not:

Video kaynağına bağlı olarak ekran menüsündeki tüm öğeler kullanılamayabilir. Örneğin, **Bilgisayar** menüsündeki **Yatay/Dikey Konum** öğeleri yalnızca bir kişisel bilgisayara bağlanıldığında değiştirilebilir. Kullanılmayan öğelere erişilemez ve bu öğeler silik olarak görünür.

## OSD Dilini Ayarlama

Devam etmeden önce OSD dilini tercihinize göre ayarlayın.

1. **MENÜ** düğmesine basın. **Ayarlar 1**'e gitmek için ◀▶ imleç düğmesine basın. **Gelişmiş 1** menüsüne gitmek için ▲▼ imleç düğmesine basın.



2. **Gelişmiş 1** alt menüsüne girmek için ◀ (Enter) / ▶ düğmesine basın. **Dil** öğesi seçilene kadar ▲▼ imleç düğmesine basın.



3. İstedığınız dil vurgulanana kadar imleç tuşuna basın.
4. OSD'yi kapatmak için **MENÜ** düğmesine dört kez basın.

## OSD Menüüne Genel Bakış

Bir ayarı hızlı bir biçimde bulmak veya bir ayar aralığı belirlemek için aşağıdaki şekli kullanın.

Ana Menü	Alt Menü	Ayarlar		
Görüntü	Görüntü Modu	Sunum, Parlak, Oyun, Film, Vivid, TV, sRGB, DICOM SIM, Kullanıcı, Kullanıcı2		
	Parlaklık	0~100		
	Kontrast	0~100		
	Bilgisayar	Yatay Konum	-5~5 (Otomatik Eşitlemeye bağlı)	
		Dikey Konum	-5~5 (Otomatik Eşitlemeye bağlı)	
		Frekans	0~31	
		İzleme	-5~5	
		Otomatik Eşitle	Açık, Kapalı	
	Otomatik Görüntü			
	Gelişmiş	Parlak Renk	0~10	
		Netlik	0~31	
		Gama	1,8, 2,0, 2,2, 2,4, S/B, Doğrusal	
		Renk Sıcaklığı	Sıcak, Normal, Soğuk	
		Video AGC	Kapalı, Açık	
		Video Doygunluğu	0~100	
		Video Renk Tonu	0~100	
		Beyaz Dengesi	R Kazanımı	0~200
			G Kazanımı	0~200
			B Kazanımı	0~200
			R Uzaklığı	-100~100
	G Uzaklığı		-100~100	
	Renk Yöneticisi	Kırmızı Yeşil Mavi Cam Göbeği Mor Sarı Beyaz	Ton, Doygunluk, Kazanç	
			0~100	
			0~100	
			0~100	
			0~100	
			0~100	
0~100				
Kırmızı, Yeşil, Mavi				
0~100				

Ana Menü	Alt Menü	Ayarlar		
Ayarlar 1	Source (Kaynak)	Source (Kaynak) referans Giriş Kaynağı Seçimi (IR / Klavye)		
	Yansıtma	Normal, Gerçek, Tavan, Gerçek+Tavan		
	En/Boy Oranı	Doldur, 4:3, 16:9, Mektup Kutusu, Yerel, 2,35:1		
	Yamukluk	Y: -25 ~ +25 V: -30 ~ +30		
	Dijital Yakınlaştırma	-10~10		
	Ses	Ses Düzeyi	0~10	
		Sessiz	Kapalı, Açık	
		Dahili Hoparlör	Kapalı, Açık	
	Gelişmiş 1	Dil	English, Français, Deutsch, Español, Português, 简体中文, 繁體中文, Italiano, Norsk, Svenska, Nederlands, Русский, Polski, Suomi, Ελληνικά, 한국어, Magyar, Čeština, العربية, Türkçe, Việt, 日本語, ไทย, עברית, فارسی, Dansk, Fran. Can.	
		Güvenlik Kilidi	Kapalı, Açık	
		Boş Ekran	Boş, Kırmızı, Yeşil, Mavi, Beyaz	
		Açılış Logosu	Std., Siyah, Mavi	
		Closed Captioning	Kapalı, Açık	
		Klavye Kilidi	Kapalı, Açık	
		3D Ayarı	3D	Kapalı, DLP-Bağlantısı, Kızılötesi
			3D Senk Dönüştürme	Kapalı, Açık
			3D Biçimi	Ardışık Sinyal, Üst/Alt, Yan Yana, Frame Packing (yalnızca 3D Frame Packing HDMI kaynağıdır)
			3D Eşitleme Çıkışı gecikmesi	0~359
	3D Eşitleme Girişi		Kapalı, Açık	
	Gelişmiş 2	Test Deseni	Hiçbiri, RGB Rampaları, Renkli Çubuklar, Basamaklı Çubuklar, Dama Tahtası, Izgara, Yatay Çizgiler	
Y Görüntü Kaydırma		-50~50		
D Görüntü Kaydırma		-50~50		
4 Köşe		Sol-Sağ, Sağ-Üst, Sağ-Alt, Sol-Alt		



Ana Menü	Alt Menü	Ayarlar	
Ayarlar 2	Otomatik Kaynak	Kapalı, Açık	
	Sinyal Yok Kapat	0~180	
	Otomatik Açma	Kapalı, Açık	
	Işık Modu	Normal, Eko, Eko Artı, Kısma, Aşırı Kısma, Özel Işık	
	Tümünü Sıfırla		
	Durum	Etkin Ses	
		Video Bilgileri	
		Işık Saatleri	
		Yazılım Sürümü	
		Uzaktan Kumanda Kimliği	
Seri Numarası			
	Hava Filtresi Saati		
Gelişmiş 1	Menü Konumu	Orta, Aşağı, Yukarı, Sol, Sağ	
	Yarı Şeffaf Menü	0%, 25%, 50%, 75%, 100%	
	Düşük Güç Modu	Açık, Lan İle Açık	
	Fan Hızı	Normal, Yüksek	
	Işık Bilgisi	Normal, Eko, Eko Artı, Kısma, Aşırı Kısma	
	Projektör Kimliği	0~98	
	Uzaktan Kumanda Kimliği	Varsayılan, 1, 2, 3, 4, 5, 6, 7	
	Ağ	Ağ Durumu	Bağlan, Bağlantıyı Kes
		DHCP	Açık, Kapalı
		IP Adresi	0~255, 0~255, 0~255. 0~255
		Alt Ağ Maskesi	0~255, 0~255, 0~255. 0~255
		Ağ Geçidi	0~255, 0~255, 0~255. 0~255
		DNS	0~255, 0~255, 0~255. 0~255
		Uygula	Tamam / İptal
HDBaseT Ayarı	HDBaseT-IR/RS232	Kapalı, Açık	
	Ön Kızılötesi	Açık, Kapalı	
	Arka Kızılötesi	Açık, Kapalı	
Gelişmiş 2	Uyku Zamanlayıcısı	0~600	
	Kaynak Filtreleme	HDMI1	Devre dışı bırak, Etkinleştir
		HDMI2/MHL	Devre dışı bırak, Etkinleştir
		DVI	Devre dışı bırak, Etkinleştir
		VGA1	Devre dışı bırak, Etkinleştir
		BNC	Devre dışı bırak, Etkinleştir
		Bileşik Video	Devre dışı bırak, Etkinleştir
		HDBaseT	Devre dışı bırak, Etkinleştir
	Hava Filtresi Zamanlayıcısı Sıfırlama	Tamam / İptal	
	Özel Işık	25~100	

## Görüntü Menüsü



### Dikkat!

Görüntü modu parametrelerinin tümü değiştiğinde kullanıcı moduna kaydedilir.

OSD menüsünü açmak için **Menü** düğmesine basın. **Görüntü Menüsüne** geçmek için ◀▶ imleci tuşuna basın. **Görüntü** menüsünde yukarı veya aşağı doğru gitmek için ▲▼ tuşunu kullanın. Girmek ve ayarların değerlerini değiştirmek için ◀▶ düğmesine basın.



ÖGE	AÇIKLAMA
Görüntü Modu	Girmek ve Görüntü Modunu ayarlamak için ◀▶ imleç düğmesine basın.
Parlaklık	Girmek ve ekran parlaklığını ayarlamak için ◀▶ imleç düğmesine basın.
Kontrast	Girmek ve ekran kontrastını ayarlamak için ◀▶ imleç düğmesine basın.
Bilgisayar	Bilgisayar menüsüne girmek için ◀ (Enter) / ▶ düğmesine basın. Bkz. <a href="#">Bilgisayar Menüsü</a> sayfa 30.
Oto Görüntü	Faz, izleme, boyut ve konum için otomatik ayar yapmak için ◀ (Enter) / ▶ düğmesine basın.
Gelişmiş	Advanced menüsüne girmek için ◀ (Enter) / ▶ tuşuna basın. Bkz. <a href="#">Gelişmiş Özelliği</a> , sayfa 31.
Renk Yöneticisi	Renk yöneticisi menüsüne girmek için ◀ (Enter) / ▶ düğmesine basın. 33 hakkında daha fazla bilgi için bkz. sayfa <a href="#">Renk Yöneticisi</a> .

## Bilgisayar Menüsü

OSD menüsünü açmak için **MENÜ** düğmesine basın. **Görüntü** menüsüne gitmek için ◀▶ düğmesine basın. **Bilgisayar** menüsüne gitmek için ▲▼ düğmesine basın ve sonra **Enter** veya ▶ düğmesine basın. **Bilgisayar** menüsünde yukarı ve aşağı gitmek için ▲▼ düğmesine basın.



ÖGE	AÇIKLAMA
Yatay Konum	Girmek ve ekran konumunu sola veya sağa ayarlamak için ◀▶ imleç düğmesine basın.
Dikey Konum	Girmek ve ekran konumunu yukarı veya aşağı ayarlamak için ◀▶ imleç düğmesine basın.
Frekans	Girmek ve A/D örnekleme saatini ayarlamak için ◀▶ imleç düğmesine basın.
İzleme	Girmek ve A/D örnekleme noktasını ayarlamak için ◀▶ imleç düğmesine basın.
Oto. Senk.	Otomatik Konum Eşitle menüsüne girmek ve Açık veya Kapalı olarak ayarlamak için imleç ◀▶ düğmesine basın.

## Gelişmiş Özelliği

**Menü** düğmesine basarak **OSD** menüsünü açın. ◀▶ tuşlarına basarak **Görüntü** menüsüne geçin. ▼▲ ögesine basarak **Gelişmiş** menüsüne gidin ve sonra **Enter** veya ▶ ögesine basın. ▼▲ ögesine basarak **Gelişmiş** menüsünde yukarı ve aşağı gidin.



ÖGE	AÇIKLAMA
Akıllı Renk	Girmek ve Akıllı Renk değerini ayarlamak için ◀▶ imleç düğmesine basın.
Netlik	Girmek ve ekran Keskinliğini ayarlamak için ◀▶ imleç düğmesine basın.
Gama	Girmek ve ekranın gama düzeltmesini ayarlamak için ◀▶ imleç düğmesine basın.
Renk Sıcaklığı	Girmek ve renk sıcaklığını ayarlamak için ◀▶ imleç düğmesine basın.
Video AGC	Girmek ve video kaynağı için Otomatik Kazanç Kontrolünü etkinleştirmek veya devre dışı bırakmak için ◀▶ düğmelerini kullanın.
Video Doygunluğu	Girmek ve video doygunluğunu ayarlamak için ◀▶ imleç düğmesine basın.
Video Zemin Rengi	Girmek ve video zemin rengini/tonunu ayarlamak için ◀▶ imleç düğmesine basın.
Beyaz Ayarı	<b>ENTER</b> / ▶ düğmesine basarak <b>Beyaz Dengesi</b> alt menüsüne girin. Bkz. <a href="#">Beyaz Ayarı</a> , sayfa 32

## Beyaz Ayarı

**ENTER** düğmesine basarak **Beyaz Ayarı** alt menüsüne girin.



ÖGE	AÇIKLAMA
R Kazanımı	Kırmızı Kazanımını ayarlamak için ◀▶ düğmelerine basın.
G Kazanımı	Yeşil Kazanımını ayarlamak için ◀▶ düğmelerine basın.
B Kazanımı	Mavi Kazanımını ayarlamak için ◀▶ düğmelerine basın.
R Ofseti	Kırmızı Uzaklığını ayarlamak için ◀▶ düğmelerine basın.
G Ofseti	Yeşil Uzaklığını ayarlamak için ◀▶ düğmelerine basın.
B Ofseti	Mavi Uzaklığını ayarlamak için ◀▶ düğmelerine basın.

## Renk Yöneticisi

OSD menüsünü açmak için **Menü** düğmesine basın. **Görüntü** menüsüne gitmek için ◀▶ düğmesine basın. **Renk Yöneticisi** menüsüne gitmek için ▼▲ düğmelerine basın ve sonra **Enter** veya ▶ düğmesine basın. **Renk Yöneticisi** menüsünde yukarı ve aşağı gitmek için ▼▲ düğmesine basın.



ÖGE	AÇIKLAMA
Kırmızı	Kırmızı Renk Yöneticisi'ne girmek için seçin. Ton, Doymunluk ve Kazancı ayarlamak için ◀▶ tuşlarına basın.
Yeşil	Yeşil Renk Yöneticisi'ne girmek için seçin. Ton, Doymunluk ve Kazancı ayarlamak için ◀▶ tuşlarına basın.
Mavi	Mavi Renk Yöneticisi'ne girmek için seçin. Ton, Doymunluk ve Kazancı ayarlamak için ◀▶ tuşlarına basın.
Cam Göbeği	Cam Göbeği Renk Yöneticisi'ne girmek için seçin. Ton, Doymunluk ve Kazancı ayarlamak için ◀▶ tuşlarına basın.
Mor	Eflatun Renk Yöneticisi'ne girmek için seçin. Ton, Doymunluk ve Kazancı ayarlamak için ◀▶ tuşlarına basın.
Sarı	Sarı Renk Yöneticisi'ne girmek için seçin. Ton, Doymunluk ve Kazancı ayarlamak için ◀▶ tuşlarına basın.
Beyaz	Beyaz Renk Yöneticisi'ne girmek için seçin. Kırmızı, Yeşil ve Mavi ayarlamak için ◀▶ tuşlarına basın.

## Ayarlar 1 Menüsü

OSD menüsünü açmak için **MENÜ** düğmesine basın. **Ayarlar 1** menüsüne gitmek için ◀▶ imleç düğmesine basın. **Ayarlar 1** menüsünde yukarı ve aşağı gitmek için imleç ▲▼ düğmesine basın. Girmek ve ayarların değerlerini değiştirmek için ◀▶ düğmesine basın.



ÖGE	AÇIKLAMA
Kaynak	Kaynak menüsüne girmek için ◀▶ imleç düğmesine basın. Referans giriş kaynağı seçimi (IR / Klavye).
Projeksiyon	Girmek ve dört projeksiyon yönteminden birini seçmek için ◀▶ imleç düğmesine basın.
En/Boy Oranı	Girmek ve video en/boy oranını ayarlamak için ◀▶ imleç düğmesine basın.
Anahtar taşı	Yamukluk menüsüne girmek için ◀ (Enter) / ▶ düğmesine basın. Bkz. <a href="#">Anahtar taşı</a> , sayfa 35.
Dijital Zum	Girmek ve Dijital Zum menüsünü ayarlamak için ◀▶ imleç düğmesine basın.
Ses	Ses menüsüne girmek için ◀ (Enter) / ▶ düğmesine basın. Bkz. <a href="#">Ses</a> sayfa 35.
Gelişmiş 1	Gelişmiş 1 menüsüne girmek için ◀ (Enter) / ▶ düğmesine basın. Bkz. <a href="#">Gelişmiş 1 Özelliği</a> sayfa 36.
Gelişmiş 2	Gelişmiş 2 menüsüne girmek için ◀ (Enter) / ▶ düğmesine basın. Bkz. <a href="#">Gelişmiş 2 Özelliği</a> sayfa 38.
4 Köşe	4 Köşe alt menüsüne girmek için ◀ (Enter) / ▶ düğmesine basın. Bkz. <a href="#">4 Köşe</a> , sayfa 39. <b>Not:</b> 3D modu etkinken desteklenmez.

## Anahtar taşı

Ekran menüsünü açmak için **Menu** düğmesine basın. **Ayarlar 1** menüsüne gitmek için ◀▶ düğmesine basın. **Yamukluk** menüsüne gitmek için ▼▲ düğmelerine, ardından da **Enter** veya ▶ düğmesine basın. Dikey değerleri -30 ila 30 arasında ayarlamak için ▼▲ düğmelerine, yatay değerleri -25 ila 25 arasında ayarlamak için ◀▶ düğmelerine basın.

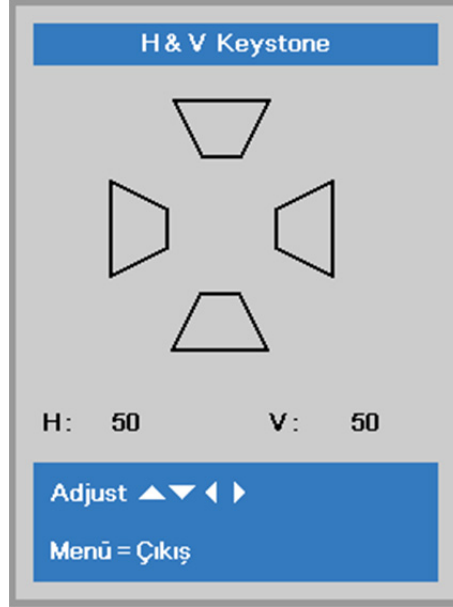

## Ses

Ekran menüsünü açmak için **Menü** düğmesine basın. **Ayarlar 1** menüsüne gitmek için ◀▶ düğmesine basın. **Ses** menüsüne gitmek için ▼▲ düğmesine basın ve sonra **Enter** veya ▶ düğmesine basın. **Ses** menüsünde yukarı ve aşağı gitmek için ▼▲ düğmesine basın.



ÖĞE	AÇIKLAMA
Ses Düzeyi	Girmek ve ses düzeyini ayarlamak için ◀▶ düğmelerine basın.
Sessiz	Girmek ve hoparlörü açmak veya kapatmak için ◀▶ düğmelerine basın.
Dahili Hoparlör	Dahili hoparlör çıkışını açık veya kapalı olarak seçmek için ◀▶ imleç düğmesine basın.



## Gelişmiş 1 Özelliği

OSD menüsünü açmak için **Menü** düğmesine basın. **Ayarlar 1** menüsüne gitmek için ◀▶ düğmesine basın. **Gelişmiş 1** menüsüne gitmek için ▲▼ düğmesine basın ve sonra **Enter** veya ▶ düğmesine basın. **Gelişmiş 1** menüsünde yukarı ve aşağı gitmek için ▲▼ düğmesine basın. Girmek ve ayarın değerlerini değiştirmek için ◀▶ düğmesine basın.



ÖGE	AÇIKLAMA
Dil	Girmek ve farklı bir lokalizasyon Menüsünü seçmek için ◀▶ imleç düğmesine basın.
Güvenlik Kilidi	Girmek ve güvenlik kilidi işlevini etkinleştirmek veya devre dışı bırakmak için ◀▶ imleç düğmesine basın.
Boş Ekran	Girmek ve ekranı boşaltmak için farklı bir renk seçmek için ◀▶ imleç düğmesine basın.
Karşılama Logosu	Girmek ve Açılış Logosunu etkinleştirmek veya devre dışı bırakmak için ◀▶ imleç düğmesine basın.
Altyazı	Girmek ve Altyazı'ı etkinleştirmek veya devre dışı bırakmak için ◀▶ düğmelerine basın
Klavye Kilidi	Girmek ve klavyede çalışabilen düğmeleri etkinleştirmek veya devre dışı bırakmak için ◀▶ imleç düğmesine basın. <b>Not :</b> Tuş takımının kilidini açmak için imleci 5 saniye boyunca tuş takımındaki ▼ düğmesinde tutun.
3D Ayarı	3D menüsüne girmek için ◀ (Enter) / ▶ düğmesine basın. 37 hakkında daha fazla bilgi için bkz. sayfa 3D Ayarı.

### Not:

3D işlevini kullanmak için ilk önce 3D Disk Menüde bulunan DVD cihazındaki 3D ayarında Film Oynat'ı etkinleştirin.

## 3D Ayarı

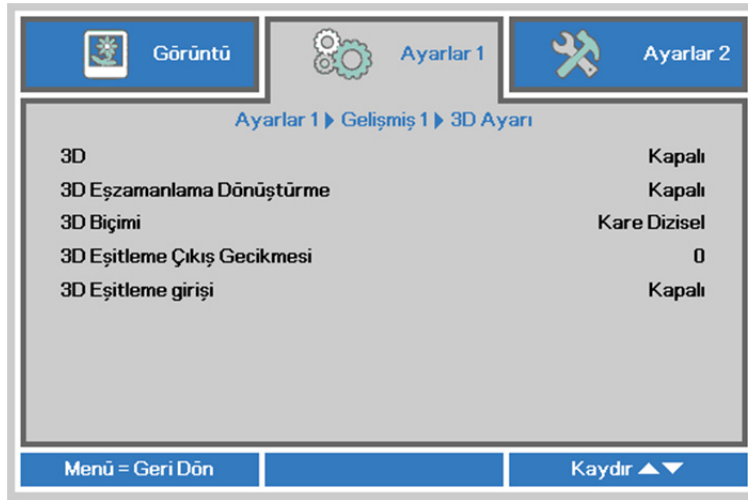

ÖĞE	AÇIKLAMA
3D	Girmek ve farklı 3D modu seçmek için ◀▶ imleç düğmesine basın.
3D Eşzamanlama Dönüştürme	Girmek ve 3D Eşzamanlama Dönüştürme'yi etkinleştirmek veya devre dışı bırakmak için ◀▶ imleç düğmesine basın.
3D Biçimi	Girmek ve farklı 3D Biçimini seçmek için ◀▶ imleç düğmesine basın.
3D Eşitleme Çıkış Gecikmesi	3D eşitleme çıkışı sinyali gecikmesini ayarlamak için ◀▶ imleç düğmesine basın.
3D Eşitleme Girişi	3D Eşitleme girişine girmek ve etkinleştirmek veya devre dışı bırakmak için ◀▶ imleç düğmesine basın.

**Not:**

1. Uygun 3D kaynağı yoksa, 3D OSD menü öğesi gri olur. Bu, varsayılan ayardır.
2. Projektör uygun 3D kaynağına bağlandığında, 3D OSD menü öğesi seçilebilir olur.
3. 3D görüntüyü izlemek için 3D gözlük kullanın.
4. 3D DVD veya 3D medya dosyasından 3D içeriğe gerek duyarsınız.
5. 3D kaynağını etkinleştirmeniz gerekir (bazı 3D DVD içeriklerde 3D açık-kapalı seçme özelliği olabilir).
6. DLP link 3D veya IR 3D obtüratörlü gözlüğe ihtiyacınız vardır. IR 3D obtüratörlü gözlük ile, bilgisayarınıza bir sürücü yükleyip USB vericiyi bağlamanız gerekir.
7. OSD 3D modunun gözlük tipine uygun olması gerekir (DLP link veya IR 3D).
8. Gözlüğü açın. Gözlükte normal olarak bir açma-kapatma anahtarı vardır. Her gözlük tipine ait yapılandırma yönergeleri vardır. Lütfen kurulum işlemini tamamlamak için gözlüğünüzle gelen yapılandırma yönergelerini uygulayın.
9. Pasif 3D, 3D Eşitleme Girişinden/Çıkışından desteklemeyecektir.

**Not:**

Farklı cam türlerinin (DLP bağlantısı veya IR obtüratör camı) kendi ayar talimatları olduğundan, kurulum işlemini tamamlamak için lütfen kılavuzu izleyin.

## Gelişmiş 2 Özelliği

OSD menüsünü açmak için **Menü** düğmesine basın. **Ayarlar 1** menüsüne gitmek için ◀▶ düğmesine basın. **Gelişmiş 2** menüsüne gitmek için ▲▼ düğmesine basın ve sonra **Enter** veya ▶ düğmesine basın. **Gelişmiş 2** menüsünde yukarı ve aşağı gitmek için ▲▼ düğmesine basın. Girmek ve ayarın değerlerini değiştirmek için ◀▶ düğmesine basın.



ÖGE	AÇIKLAMA
Test Şablonu	Girmek ve dahili test şablonunu seçmek için ◀▶ imleç düğmesine basın.
Y Görüntü Kaydırma	Y Görüntü Kaydırma'ya girmek ve ayarlamak için ◀▶ imleç düğmesine basın.
D Görüntü Kaydırma	D Görüntü Kaydırma'ya girmek ve ayarlamak için ◀▶ imleç düğmesine basın.

## 4 Köşe

4 Köşe alt menüsüne girmek için ◀ (Enter) / ▶ düğmesine basın.

- ▲ / ▼ imleç düğmelerine basarak bir köşe seçin ve **ENTER**'a basın.

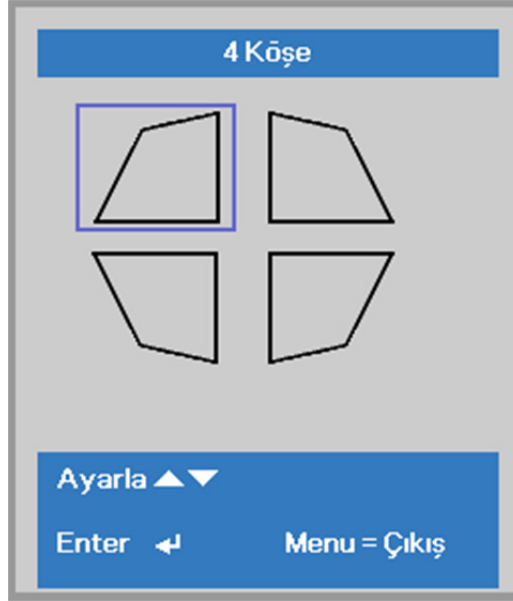

- ▲ / ▼ imleç düğmelerine basarak dikeyi ayarlayın ve ◀ / ▶ düğmelerine basarak yatayı ayarlayın.
- Ayarları kaydedip çıkmak için **MENU** düğmesine basın.

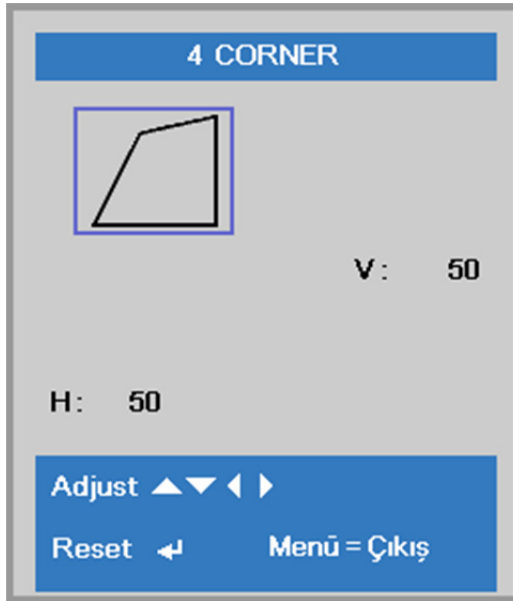

## Ayarlar 2 Menüsü

OSD menüsünü açmak için **MENÜ** düğmesine basın. **Ayarlar 2** menüsüne gitmek için ◀▶ imleç düğmesine basın. **Ayarlar 2** menüsünde yukarı ve aşağı gitmek için imleç ▲▼ düğmesine basın.



ÖGE	AÇIKLAMA
Oto Kaynak	Girmek ve otomatik kaynak algılamayı etkinleştirmek veya devre dışı bırakmak için ◀▶ imleç düğmesine basın.
Sin. yok Güç Kap.(dk.)	Sinyal yokken lambanın otomatik kapatılmasına girmek ayarlamak için ◀▶ imleç düğmesine basın.
Oto Açma	AC gücü sağlandığında otomatik Açmaya girmek ve etkinleştirmek veya devre dışı bırakmak için ◀▶ imleç düğmesine basın.
Aydınlık Mod	Daha yüksek parlaklık veya lamba ömrünü uzatmak için daha düşük parlaklık için Işık moduna girmek ve seçmek için ◀▶ imleç düğmesine basın.
Tümünü Sıfırla	Tüm ayarları varsayılan değerlere sıfırlamak için ◀ (Enter) / ▶ düğmesine basın.
Durum	Durum menüsüne girmek için ◀ (Enter) / ▶ düğmesine basın. 41 hakkında daha fazla bilgi için bkz. sayfa <a href="#">Durum</a> .
Gelişmiş 1	Gelişmiş 1 menüsüne girmek için ◀ (Enter) / ▶ düğmesine basın. Bkz. <a href="#">Gelişmiş 1 Özelliği</a> sayfa 42.
Gelişmiş 2	Gelişmiş 2 menüsüne girmek için ◀ (Enter) / ▶ düğmesine basın. Bkz. <a href="#">Gelişmiş 2 Özelliği</a> sayfa 55.
Özel Işık	Özel Işık modunda projektörlerin parlaklığına girmek ve ayarlamak için ◀▶ imleç düğmesine basın. Not: Işık Modu Özel Işık olarak ayarlandığında Özel Işık işlevi Etkin.

**Not :**

**Aşırı Kısmı:** Boş ekranla %50 ışık kaynağı gücü tüketimi tasarrufu (BLANK düğmesine basın)

## Durum

**Ayarlar 2** menüsünde yukarı ve aşağı gitmek için imleç ▲ ▼ düğmesine basın. **Durum** menüsünü seçin ve girmek için **Enter** veya ► tuşuna basın.

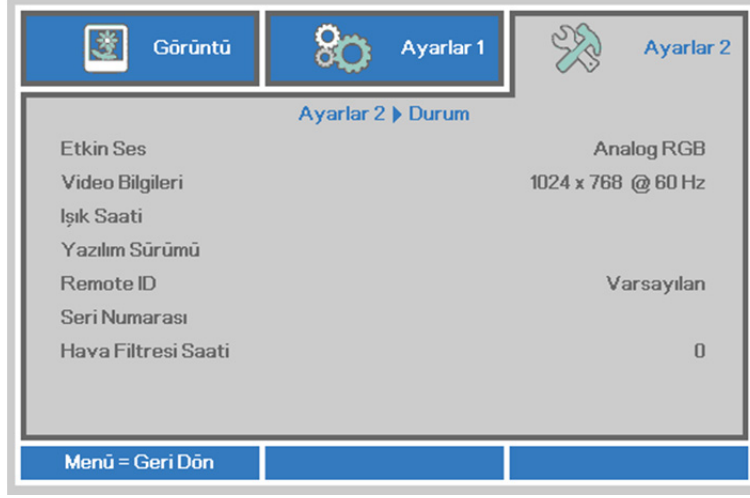

ÖGE	AÇIKLAMA
Etkin Ses	Etkinleştirilen kaynağı görüntüler.
Video Bilgileri	RGB kaynağı için çözünürlük/video bilgilerini ve Video kaynağı için renk standardını görüntüler.
Işık Saati	Işık saati kullanım bilgileri görüntülenir.
Yazılım Sürümü	Sistem yazılım sürümünü gösterir.
Remote ID	Uzaktan Kumanda Kimliğini gösterir
Seri Numarası	Ürünün seri numarasını gösterir.
Hava Filtresi Saati	Hava filtresinin kullanıldığı saat sayısını gösterir.

## Gelişmiş 1 Özelliği

OSD menüsünü açmak için **Menü** düğmesine basın. **Ayarlar 2** menüsüne gitmek için ◀▶ düğmesine basın. **Gelişmiş 1** menüsüne gitmek için ▲▼ düğmesine basın ve sonra **Enter** veya ▶ düğmesine basın. **Gelişmiş 1** menüsünde yukarı ve aşağı gitmek için ▲▼ düğmesine basın. Girmek ve ayarın değerlerini değiştirmek için ◀▶ düğmesine basın.

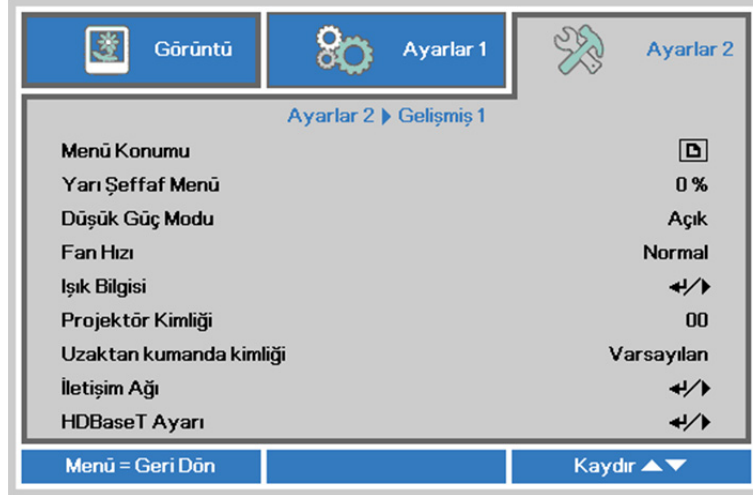

ÖGE	AÇIKLAMA
Menü Konumu	Girmek ve farklı OSD konumlarını seçmek için ◀▶ imleç düğmesine basın.
Yarı Şeffaf Menü	Girmek ve OSD arka plan yarı şeffaf düzeyini seçmek için ◀▶ imleç düğmesine basın.
Düşük Güç Modu	Düşük Güç Modu'na girmek ve Açmak veya Lan İle Açmak için ◀▶ imleç düğmesine basın.
Fan Hızı	Girmek ve Normal ve Yüksek fan hızları arasında geçiş yapmak için ◀▶ imleç düğmesine basın. <b>Not:</b> Yüksek sıcaklıklarda, yüksek nemde veya yüksek rakımlı (rakımı 1500 m(4921 ft)'nin üzerinde) alanlarda yüksek hız seçmenizi öneririz.
Işık Bilgisi	Her ışık modu için ışık saatlerini görüntülemek üzere Işık Bilgisi menüsüne girmek için ◀ (Enter) / ▶ düğmesine basın.
Projektör Kimliği	Girmek ve 00 ile 98 arasında iki basamaklı projektör kimliğini ayarlamak için ◀▶ imleç düğmesine basın.
Remote ID	Geçerli uzaktan kumanda kimliği ayarlarına uyması için uzaktan kumanda kimliğini seçmek için ◀▶ imleç düğmelerine basın.
İletişim Ağı	Ağ menüsüne girmek için ◀ (Enter) / ▶ tuşuna basın. Ağ hakkında daha fazla bilgi için bkz. sayfa 43.
HDBaseT Ayarı	HDBaseT Ayarı menüsüne girmek için ◀ (Enter) / ▶ düğmesine basın. Daha fazla bilgi için bkz. sayfa 54 HDBaseT Ayarı.

**Not:**

“Lan İle Aç” ile ilgili olarak, RJ45 bu modda uyandırılmayı destekler (3W'ın altında) ancak skalaları desteklemez.

**Not:**

- Varsayılan müşteri koduna sahip uzaktan kumanda, ekran menüsünde herhangi bir Uzaktan Kumanda Kimliği ayarı için kullanılabilir olacaktır.
- Durum anahtarı, ekran menüsünde herhangi bir Uzaktan Kumanda Kimliği ayarı için kullanılabilir olacaktır.
- Kullanıcılar geçerli Uzaktan Kumanda Kimliği ayarını unutursa, lütfen Status tuşuna basarak, geçerli Uzaktan Kumanda Kimliği ayarını kontrol etmek ve uzaktan kumandada ekran menüsü ayarına karşılık gelen kimliği ayarlamak amacıyla BİLGİ EKİRAN MENÜSÜNÜ açın.

4. Ekran menüsünden Uzaktan Kumanda Kimliği ayarlandıktan sonra, ekran menüsünün kapanması koşuluyla yeni kimlik değeri etkinleştirilebilir ve belleğe kaydedilir.
5. “Varsayılan” ayar değeri, uzaktan kumandada Kimlik 0 anlamına gelir.

## Ağ



ÖĞE	AÇIKLAMA
İletişim Ağı Durumu	Ağ bağlantısı durumunu gösterir.
DHCP	DHCP'yi Açmak veya Kapatmak için ◀▶ imleç düğmesine basın. <b>Not:</b> DHCP Kapalı'yı seçerseniz, IP Adresi, Alt Ağ Maskesi, Ağ Geçidi ve DNS alanlarını doldurun.
IP Adresi	DHCP kapalıysa geçerli bir IP adresi girin.
Alt Ağ Maskesi	DHCP kapalıysa geçerli bir Alt Ağ Maskesi girin.
Ağ Geçidi	DHCP kapalıysa geçerli bir Ağ Geçidi adresi girin.
DNS	DHCP kapalıysa geçerli bir DNS adı girin.
Uygula	Ayarları onaylamak için ◀ (Enter) / ▶ düğmesine basın.



## **LAN\_RJ45**

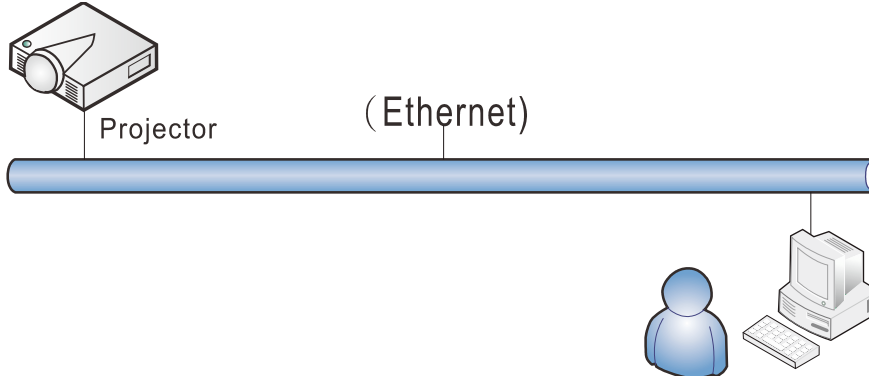

### **Kablolu LAN özellikleri**

Projektör, kablolu LAN bağlantısı aracılığı ile bir PC ya da Dizüstü bilgisayardan da uzaktan kumanda edilebilir ya da izlenebilir. Crestron / AMX (Aygıt Bulma) / Extron kontrol kutuları ile uyumluluk, yalnızca ağ üzerinde toplu projektör yönetimi değil, aynı zamanda PC ya da Dizüstü bilgisayar tarayıcı ekranı üzerindeki kumanda panelinden yönetimi de mümkün kılar.

- ★ Crestron, bir Amerika Birleşik Devletleri şirketi olan Crestron Electronics, Inc.'in kayıtlı markasıdır.
- ★ Extron, bir Amerika Birleşik Devletleri şirketi olan Extron Electronics, Inc.'in kayıtlı markasıdır.
- ★ AMX, bir Amerika Birleşik Devletleri şirketi olan AMX LLC'in kayıtlı markasıdır.
- ★ JBMA tarafından Japonya, Amerika Birleşik Devletleri ve diğer ülkelerde ticari marka ve logo kaydı için PJLink uygulanır.

### **Desteklenen Harici Aygıtlar**

Bu projektör, Creston Electronics kumandası ile ilgili yazılımın (örn, RoomView ®) özel komutlarını desteklemektedir.

<http://www.crestron.com/>

Bu projektör AMX (Aygıt Bulma) tarafından desteklenmektedir.

<http://www.amx.com/>

Bu projektör, referans için Extron aygıtlarını desteklemeye uyumludur.

<http://www.extron.com/>

Bu projektör tüm PJLink Sınıf1 (sürüm 1.00) komutlarını desteklemektedir.

<http://pjlink.jbma.or.jp/english/>

LAN/RJ45 portuna bağlanabilecek ve projektörü uzaktan kumanda edebilecek farklı harici aygıt türleri ile her bir harici aygıtı destekleyen ilgili kumanda komutları hakkında daha fazla bilgi için lütfen doğrudan Destek-Servis ekibi ile irtibata geçin.

## LAN RJ45

1. Projektör ve PC'deki (dizüstü bilgisayar) RJ45 bağlantı noktalarına bir RJ45 kablosu bağlayın.

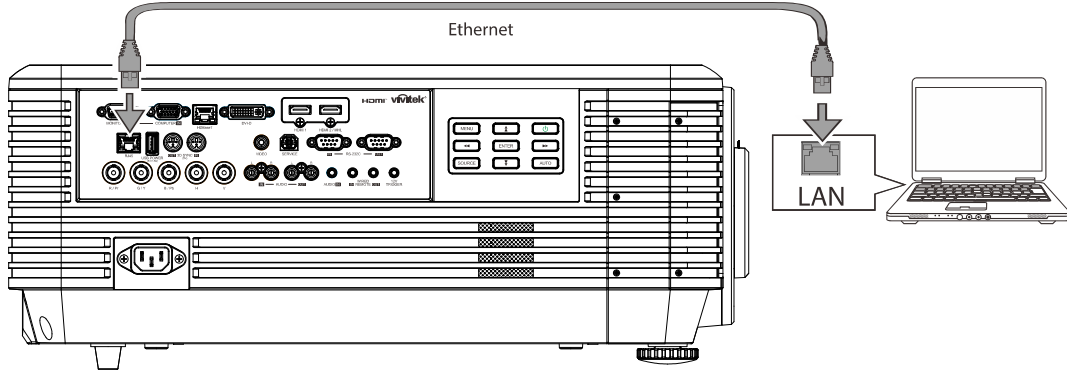

2. PC'de (Dizüstü Bilgisayar), **Başlat** → **Denetim Masası** → **Ağ ve İnternet**'ni seçin.

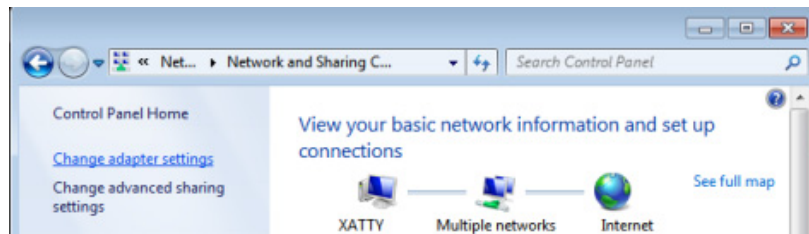
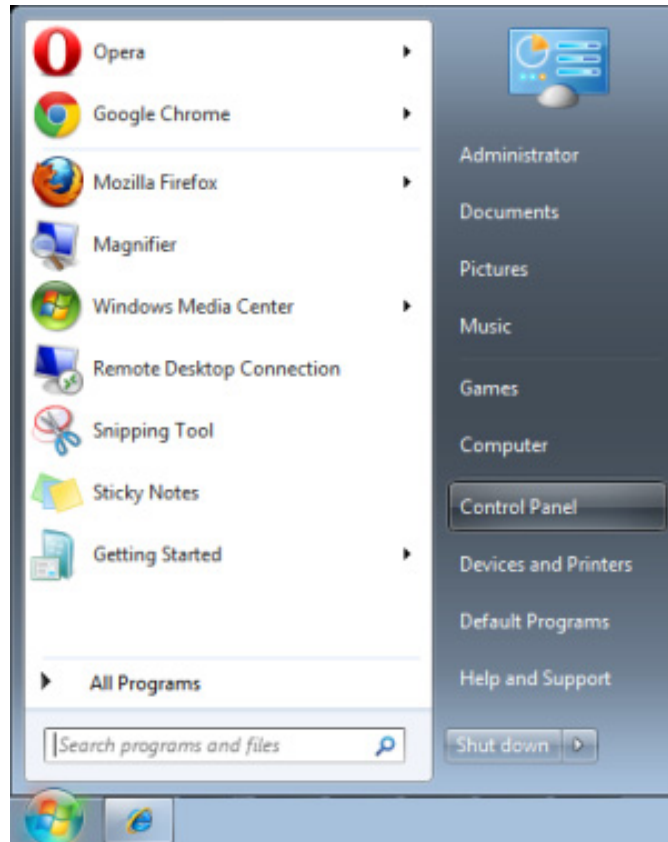

3. Yerel Ağ Bağlantısı'na sağ tıklayın ve Özellikler'i seçin.

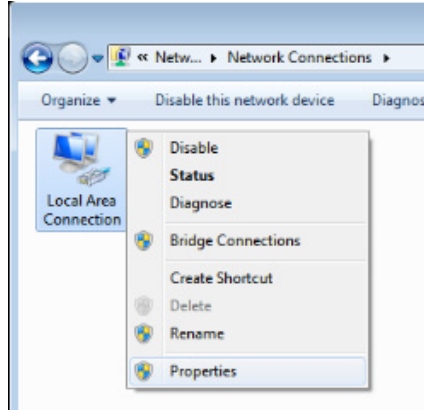

4. Özellikler penceresinde Ağ İletişimi sekmesini ve Internet Protokolü (TCP/IP) öğesini seçin.
5. Özellikler'e tıklayın.

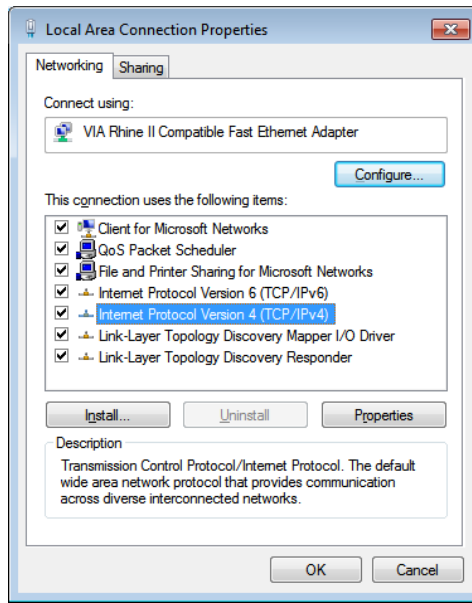

6. Aşağıdaki IP adresini kullan'a tıklayın ve IP adresi ve Alt Ağ maskesini doldurun, ardından Tamam'a tıklayın.

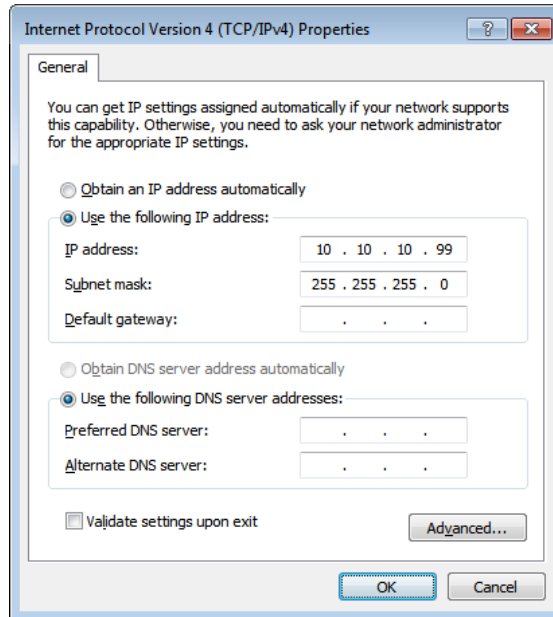

7. Projektördeki **Menü** düğmesine basın.
8. **Ayarlar2** → **Gelişmiş1** → **Ağ**'ı seçin
9. **Ağ**'a girdikten sonra aşağıdakileri girin:
  - ▶ DHCP: Kapalı
  - ▶ IP Adresi: 10.10.10.10
  - ▶ Alt Ağ Maskesi: 255.255.255.0
  - ▶ Ağ Geçidi: 0.0.0.0
  - ▶ DNS Sunucusu: 0.0.0.0
10. Ayarları onaylamak için **↵** (Enter) / **▶** düğmesine basın.  
Web tarayıcısını açın  
(örneğin, Adobe Flash Player 9.0 veya üzeri bulunan Microsoft Internet Explorer).

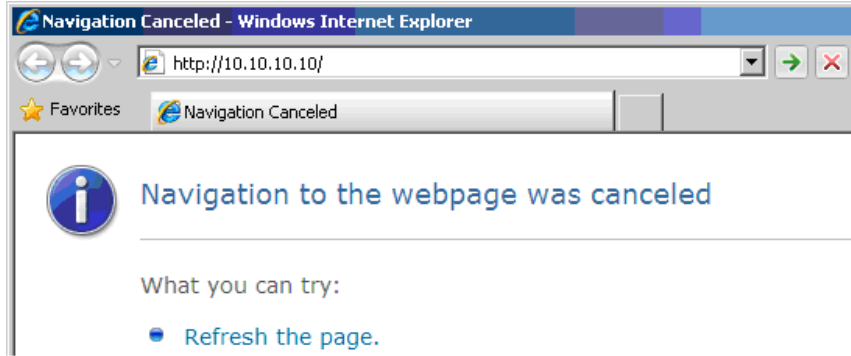

11. Adres çubuğunda IP adresini girin: 10.10.10.10.
12. **↵** (Enter) / **▶** düğmesine basın.  
Projektör uzaktan yönetim için kurulmuştur. LAN/RJ45 işlevi aşağıdaki gibi görünür.

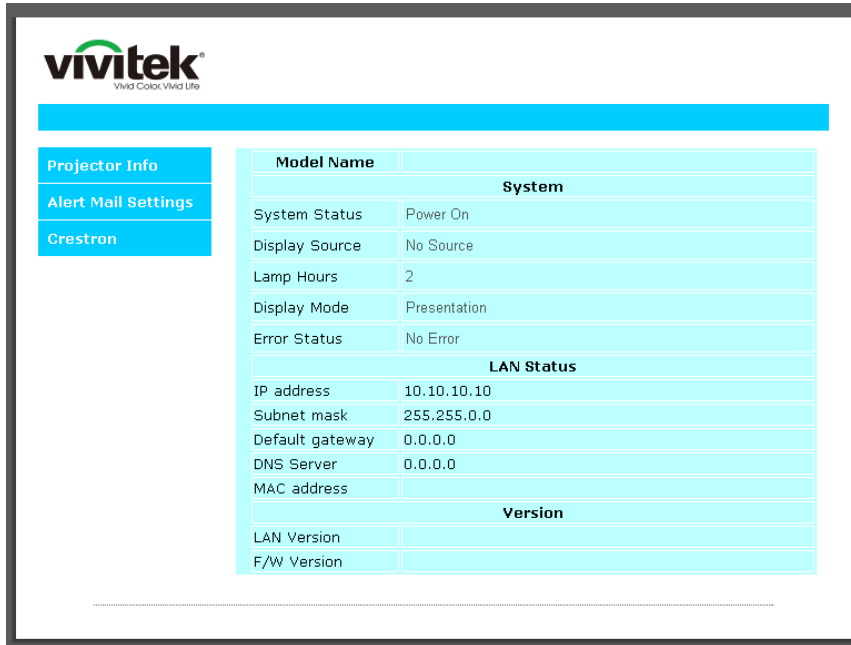

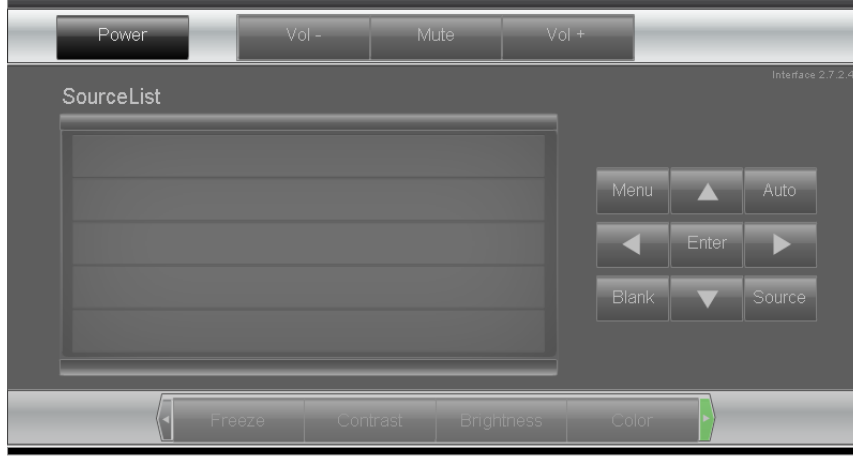

Expansion Options

Crestron Control

IP Address

IP ID

Control Port

Control Set

Projector

Projector Name

Location

Assigned To

Set

Network Config  DHCP Enabled

IP Address

Subnet Mask

Default Gateway

DNS Server

Net Set

User Password

Usr Enabled

Password

Confirmed

Usr Set

Admin Password

Adm Enabled

Password

Confirmed

Adm Set

Tools Exit

KATEGORİ	ÖĞE	GİRİŞ UZUNLUĞU
Crestron Denetimi	IP Adresi	15
	IP Kimliği	3
	Bağlantı Noktası	5
Projektör	Projektör Adı	10
	Konum	10
	Atanan	10
Ağ Yapılandırması	DHCP (Etkin)	(Yok)
	IP Adresi	15
	Alt Ağ Maskesi	15
	Varsayılan Ağ Geçidi	15
Kullanıcı Parolası	DNS Sunucusu	15
	Etkin	(Yok)
	Yeni Parola	10
Yönetici Parolası	Onayla	10
	Etkin	(Yok)
	Yeni Parola	10
Yönetici Parolası	Onayla	10

Daha fazla bilgi için, lütfen <http://www.crestron.com> adresini ziyaret edin.

### E-posta Uyarılarının Hazırlanması

1. Kullanıcının LAN RJ45 işlevi ana sayfasına web tarayıcı ile (örneğin Microsoft Internet Explorer v6.01/v8.0) erişebildiğinden emin olun.
2. LAN/RJ45 Giriş Sayfasından, **Alarm Ayarları**'nı tıklayın.

The screenshot shows the Vivitek web interface. On the left, there is a sidebar with three menu items: 'Projector Info', 'Alert Mail Settings' (highlighted with a red circle), and 'Crestron'. The main content area is a table with the following sections:

Model Name	
<b>System</b>	
System Status	Power On
Display Source	No Source
Lamp Hours	2
Display Mode	Presentation
Error Status	No Error
<b>LAN Status</b>	
IP address	10.10.10.10
Subnet mask	255.255.0.0
Default gateway	0.0.0.0
DNS Server	0.0.0.0
MAC address	
<b>Version</b>	
LAN Version	
F/W Version	

3. Varsayılan olarak, **Alarm Ayarları**'ndaki bu giriş kutuları boştur.

The screenshot shows the 'Send E-Mail' configuration page in the Vivitek web interface. The page title is 'Send E-Mail'. Below the title, there is a note: 'Enter the appropriate settings in the fields below: (Your SMTP server may not require a user name or password.)'. The form contains the following fields and options:

- SMTP Server:** [Text Input] **Port:** 25
- User Name:** [Text Input]
- Password:** [Text Input] Mail Server Apply
- From:** [Text Input]
- To:** [Text Input]
- CC:** [Text Input] Mail Address Apply
- E-mail Alert Options:**
  - Fan lock :  **Over\_Heat:**
  - Case Open:  **Lamp Fail:**
  - Lamp Hours Over:  **Filter Hours Over:**
  - Weekly Report:Alert Option Apply
- Send Test Mail** [Button]

4. Alarm postası göndermek için, aşağıdakileri girin:

**SMTP** alanı dışarı e-posta göndermek için posta sunucusudur (SMTP protokolü). Bu gerekli bir alandır.

**Kime** alanı alıcının e-posta adresidir (örneğin projektör yöneticisi). Bu gerekli bir alandır.

**Bilgi** alanı belirtilen e-posta adresine uyarının karbon kopyasını gönderir. Bu isteğe bağlı bir alandır (örneğin projektör yöneticisi asistanı).

**Kimden** alanı göndericinin e-posta adresidir (örneğin projektör yöneticisi). Bu gerekli bir alandır.

Uyarı koşullarını istediğiniz kutuları işaretleyerek seçin.

**vivitek**  
Vivid Color, Vivid Life

**Projector Info**  
**Alert Mail Settings**  
Crestron

### Send E-Mail

Enter the appropriate settings in the fields below:  
(Your SMTP server may not require a user name or password.)

**SMTP Server:** mail.corp.com **Port:** 25  
**User Name:** Sender.US  
**Password:** \*\*\*\*\*  
Mail Server Apply

**From:** send@mail.corp.com  
**To:** rcvr1@mail.corp.com  
**CC:** rcvr2@mail.corp.com  
Mail Address Apply

**E-mail Alert Options:**  
Fan lock :  **Over\_Heat:**   
Case Open:  **Lamp Fail:**   
Lamp Hours Over:  **Filter Hours Over:**   
Weekly Report:   
Alert Option Apply

Send Test Mail

**Not:** Tüm alanları belirtildiği şekilde doldurun. Kullanıcı hangi ayarın doğru olduğunu test etmek için **Test Postası Gönder**'i tıklatabilir. E-posta uyarısının başarıyla gönderilmesi için, alarm koşullarını seçmeli ve doğru e-posta adresini girmelisiniz.

## Telnet Özelliği ile RS232

RS232 arabirimine, özel RS232 komut denetimi yoluyla ve "Hyper-Terminal" iletişimiyle bağlı projektörün yanı sıra, LAN/RJ45 arabirimi için "TELNET ile RS232" denilen alternatif bir RS232 komut denetimi yolu bulunmaktadır.

### "TELNET ile RS232" için Hızlı Başlatma Kılavuzu

Projektör OSD'si üzerinden IP Adresini kontrol edin ve alın.

Dizüstü bilgisayarın/PC'nin projektör web sayfasına erişebildiğinden emin olun.

"TELNET" özelliğinin dizüstü bilgisayar/PC tarafından filtelenmesi durumunda devre dışı bırakılacak "Windows Güvenlik Duvarı" ayarını seçtiğinizden emin olun.

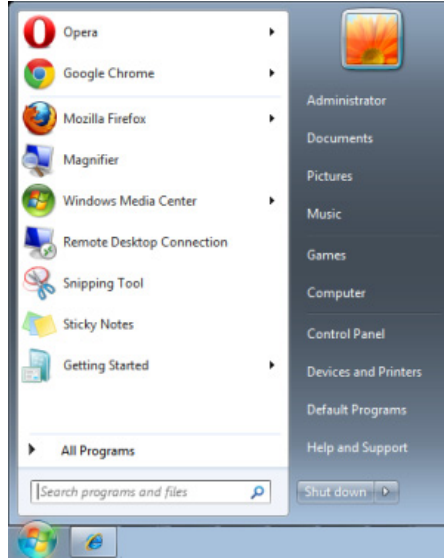

Başlat => Tüm Programlar => Donatılar => Komut İstemi

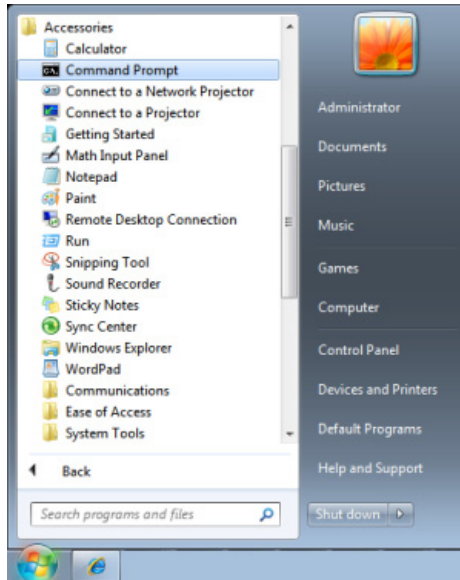



Komut formatını aşağıdaki gibi girin:

**telnet ttt.xxx.yyy.zzz 23** ("Enter" tuşu basılı)

(ttt.xxx.yyy.zzz: Projektör IP Adresi)

Telnet-Bağlantısı hazırsa ve kullanıcı RS232 komut girişinde bulunabiliyorsa, "Enter" tuşuna basılı durumdayken RS232 komutuyla çalışılabilir.

### TELNET'i Windows VISTA / 7 / 8 üzerinden etkinleştirmek

Windows VISTA / 7 / 8 varsayılan kurulumuna "TELNET" özelliği dahil edilmemiştir. Ancak son kullanıcı, "Windows özelliklerini Aç ya da Kapa" özelliğini etkinleştirerek bu özelliği ekleyebilir.

Windows VISTA / 7 / 8 üzerinde "Denetim Masası"nı açın

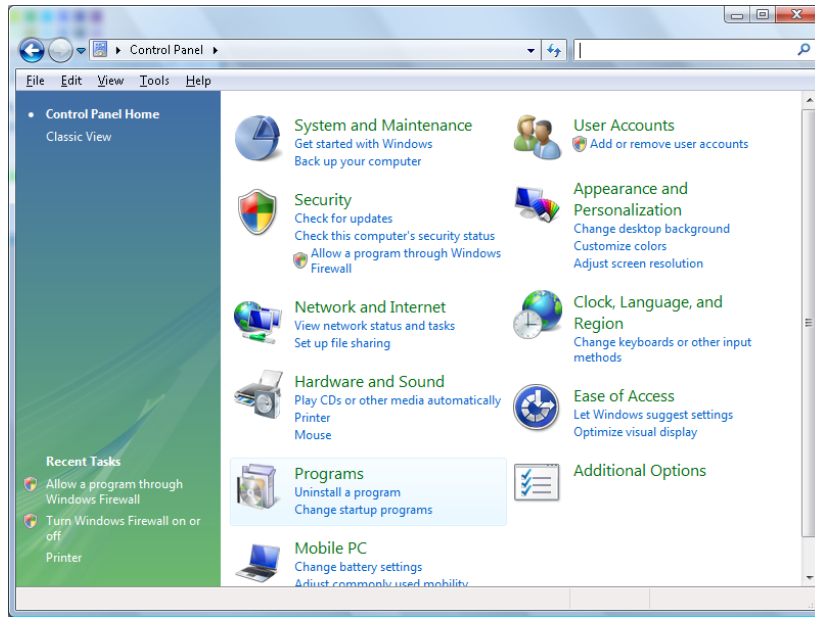

"Programlar"ı açın

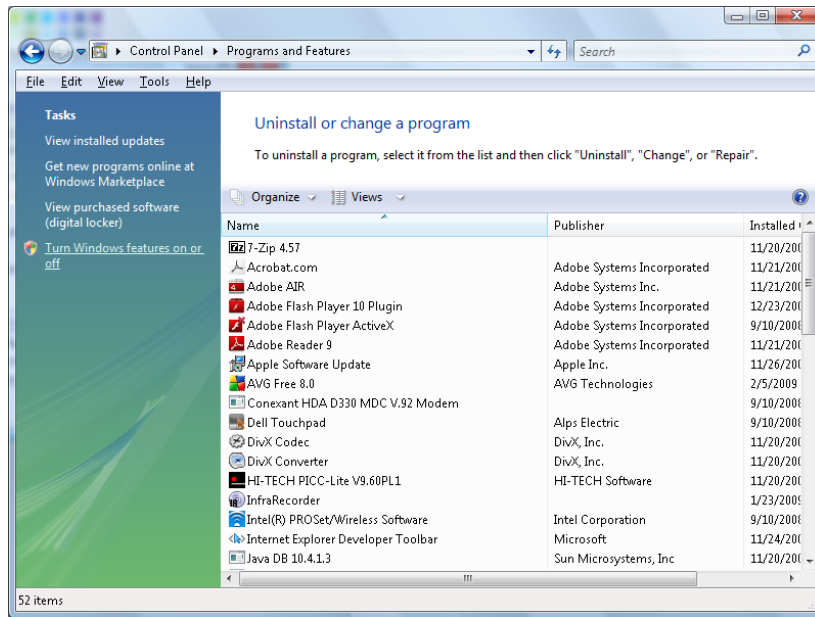

"Windows özelliklerini aç ya da Kapa" kısmını açık duruma getirin

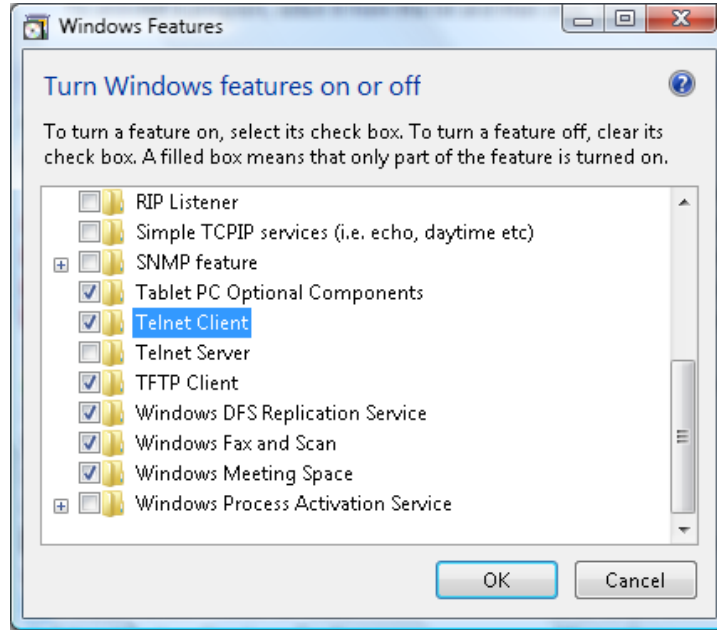

"Telnet İstemcisi" seçeneğini işaretleyin ve "Tamam" düğmesine basın.

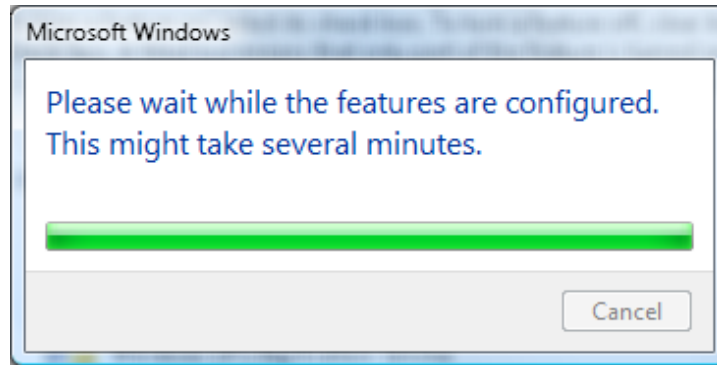

### "TELNET ile RS232" özellikleri :

1. Telnet: TCP
2. Telnet portu: 23  
(daha fazla bilgi için lütfen servis yetkilisi ya da ekibi ile irtibata geçin)
3. Telnet yardımcı programı: Windows "TELNET.exe" (konsol modu)
4. Telnet ile RS232 kontrolü bağlantısını normal şekilde kesme: TELNET bağlantısı hazır olduktan sonra Windows Telnet yardımcı programını kapatın
5. Telnet-Kontrolü için Sınırlama 1: Telnet-Kontrol uygulaması için 50 bayt altında ardışık ağ yükü bulunmaktadır.

Telnet-Kontrolü için Sınırlama 2: Telnet Kontrolün tek bir RS232 komutu için 26 bayt altı alan bulunmaktadır.

Telnet-Kontrolü için Sınırlama 3: Sonraki RS232 komutunun minimum gecikme süresi 200 (ms) üzeri olmalıdır.

(\* , Windows dahili "TELNET.exe" yardımcı programında, "Enter" tuşuna basıldığında, "Satır Başı" ve "Yeni Satır" kodları sunulacaktır.)

## HDBaseT Ayarı

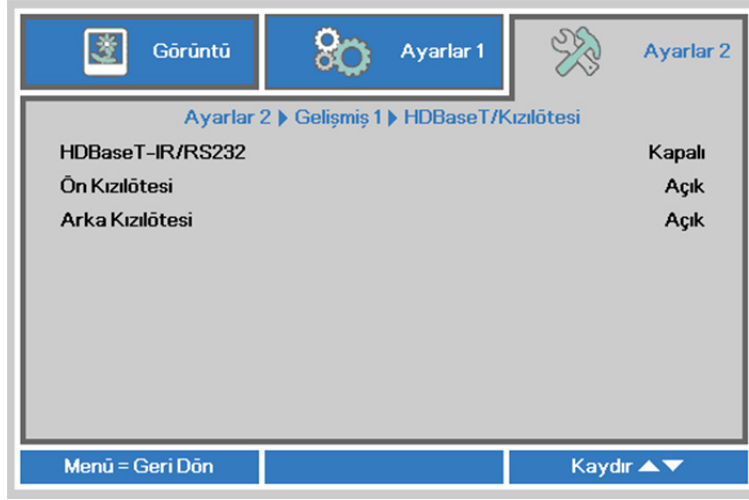

ÖGE	AÇIKLAMA
HDBaseT-ID/RS232	HDBaseT-ID/RS232 etkinleştirmek veya devre dışı bırakmak için ◀▶ imleç düğmesine basın.
Ön Kızılötesi	Ön Kızılötesini etkinleştirmek veya devre dışı bırakmak için ◀▶ imleç düğmesine basın.
Arka Kızılötesi	Arka Kızılötesini etkinleştirmek veya devre dışı bırakmak için ◀▶ imleç düğmesine basın.

**Not:**

1. HDBaseT TX kutusunu kullanmak istediğinizde **HDBaseT-ID/RS232** işlevini etkinleştirin. (Projektörden HDBaseT TX kutusuna olan RS232 ve RJ45/LAN kontrol işlevini çıkarın.) HDBaseT kontrol işlevi tablosuna bakınız.
2. HDBaseT etkin olduğunda, **Düşük Güç Modu** otomatik olarak **HDBaseT ile Aç'a** ayarlanacaktır.
3. HDBaseT TX kutusu sinyali kesildiğinde **HDBaseT-ID/RS232** devre dışı bırakılır.

### HDBaseT kontrol işlevi tablosu

Kontrol Tarafı	İşlev	Projektör Modu			Açıklama
		Düşük Güç Modu Açık (<0.5W)	Düşük Güç Modu Lan ile Aç (<3W)	HDBaseT kontrolü Etkin Düşük Güç Modu HDBaseT ile Aç (<6W)	
Projektör	Ön Kızılötesi (Kablosuz)	O	O	O(OSD ile devre dışı bırakılabilir)	
	Arka Kızılötesi (Kablosuz)	O	O	O(OSD ile devre dışı bırakılabilir)	
	RS-232	O	O	X	
	RJ45/LAN	X	O	X	
	Kablolu kumanda	O	O	O	
HDBaseT TX Kutusu	HDBT-Kızılötesi (kablosuz)	X	X	O	
	RS-232	X	X	O	
	RJ45/LAN	X	X	O	
	Kablolu kumanda	X	X	O	Kullanıcı, kablolu işlevi elde etmek için kablolu kumandayı HDBaseT TX tarafına bağlayabilir.

O: Etkin X : Devre Dışı

## Gelişmiş 2 Özelliği

OSD menüsünü açmak için **Menü** düğmesine basın. **Ayarlar 2** menüsüne gitmek için ◀▶ düğmesine basın. **Gelişmiş 2** menüsüne gitmek için ▲▼ düğmesine basın ve sonra **Enter** veya ▶ düğmesine basın. **Gelişmiş 2** menüsünde yukarı ve aşağı gitmek için ▲▼ düğmesine basın. Girmek ve ayarın değerlerini değiştirmek için ◀▶ düğmesine basın.

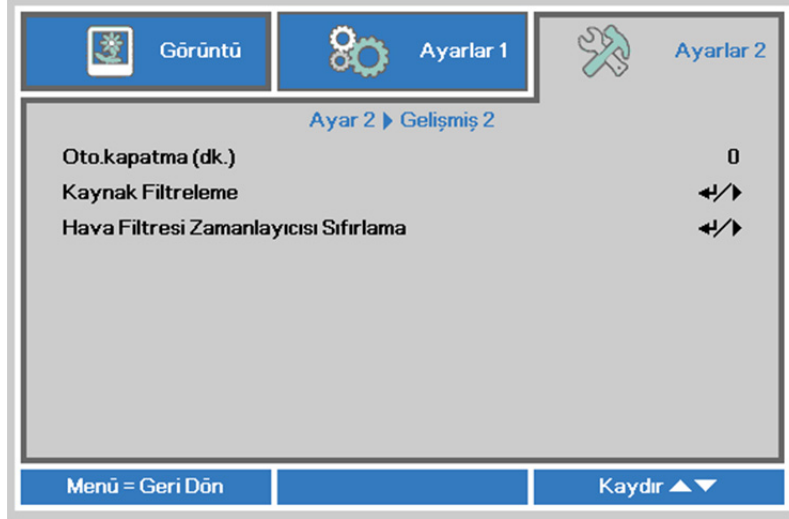

ÖGE	AÇIKLAMA
Oto. kapatma (dk.)	Girmek ve Uyku zamanlayıcısını ayarlamak için imleç ◀▶ düğmelerine basın. Projektör ayarlanan süre sonunda otomatik olarak kapanır.
Kaynak Filtreleme	Kaynak Filtreleme menüsüne girmek için ◀ (Enter) / ▶ düğmesine basın. <a href="#">56</a> hakkında daha fazla bilgi için bkz. sayfa <a href="#">Kaynak Filtreleme</a> .
Hava Filtresi Zamanlayıcısı Sıfırlama	Hava filtresi zamanlayıcısını sıfırlamak için ◀ (Enter) / ▶ düğmesine basın.

## Kaynak Filtreleme

Kaynak Filtreleme alt menüsüne girmek için **ENTER** düğmesine basın.



ÖGE	AÇIKLAMA
HDMI1	Girmek ve HDMI1 kaynağını etkinleştirmek veya devre dışı bırakmak için imleç ◀▶ düğmesine basın.
HDMI2/MHL	Girmek ve HDMI2/MHL uyumlu kaynağı etkinleştirmek veya devre dışı bırakmak için imleç ◀▶ düğmesine basın.
DVI	Girmek ve DVI kaynağını etkinleştirmek veya devre dışı bırakmak için imleç ◀▶ düğmesine basın.
VGA1	Girmek ve VGA1 kaynağını etkinleştirmek veya devre dışı bırakmak için imleç ◀▶ düğmesine basın.
BNC	Girmek ve BNC kaynağını etkinleştirmek veya devre dışı bırakmak için imleç ◀▶ düğmesine basın.
Kompozit Video	Girmek ve Kompozit Video kaynağını etkinleştirmek veya devre dışı bırakmak için imleç ◀▶ düğmesine basın.
HDBaseT	Girmek ve HDBaseT kaynağını etkinleştirmek veya devre dışı bırakmak için imleç ◀▶ düğmesine basın.

**BAKIM VE GÜVENLİK****Projektörün Temizlenmesi**

Tozu ve kiri gidermek için projektörün temizlenmesi projektörün sorunsuz bir biçimde çalışmasını sağlayacaktır.

**Uyarı:**

1. Temizlikten en az 30 dakika önce projektörü kapattığınızdan ve fişini çektiğinizden emin olun. Aksi takdirde ciddi yanıklar meydana gelebilir.
2. Temizlik için sadece nemli bir bez kullanın. Projektörün havalandırma deliklerine su girmesine izin vermeyin.
3. Temizlik esnasında projektör içine az bir miktar su girerse projektörü kullanmadan önce birkaç saat havalandırılmış bir odada fişi çekili halde bırakın.
4. Temizlik esnasında projektör içine çok miktarda su girerse projektörü servise götürün.

**Merceğin Temizlenmesi**

Optik mercek temizleyicisini birçok fotoğraf makinesi mağazasından satın alabilirsiniz. Projektör merceğini temizlemek için aşağıdaki adımları takip edin.

1. Temiz bir bez üzerine az miktarda optik mercek temizleyicisi dökün. (Temizleyiciyi doğrudan mercek üzerine uygulamayın.)
2. Merceği dairesel hareketlerle hafif bir biçimde silin.

**İkaz:**

1. Aşındırıcı temizlik maddeleri veya solventler kullanmayın.
2. Renk bozulması veya solmayı önlemek için temizleyiciyi projektör kasası üzerine dökmekten kaçının.

**Kasanın Temizlenmesi**

Projektör kasasını temizlemek için aşağıdaki adımları takip edin.

1. Tozu temiz nemli bir bezle silin.
2. Bezi ılık su ve hafif bir deterjanla (bulaşık deterjanı gibi) nemlendirin ve kasayı silin.
3. Bezdeki tüm deterjanı durulayın ve projektörü tekrar silin.

**İkaz:**

Renk bozulması veya solmayı önlemek için aşındırıcı alkol bazlı temizlik maddeleri kullanmayın.

## **Hava Filtresini Temizleme**

Hava filtresi, bu projektörün içinde bulunan optik elemanların yüzeyinde toz birikmesini engeller. Filtre kirliliğe ya da tıkanmış duruma gelirse, projektörünüz aşırı ısınabilir ya da yansıtılan görsel kalitesi düşebilir.

- 1.** Projektörü kapatın ve AC güç kablosunu AC prizinden çekin.
- 2.** Filtrenin elektrik süpürgesiyle temizlenmesi.

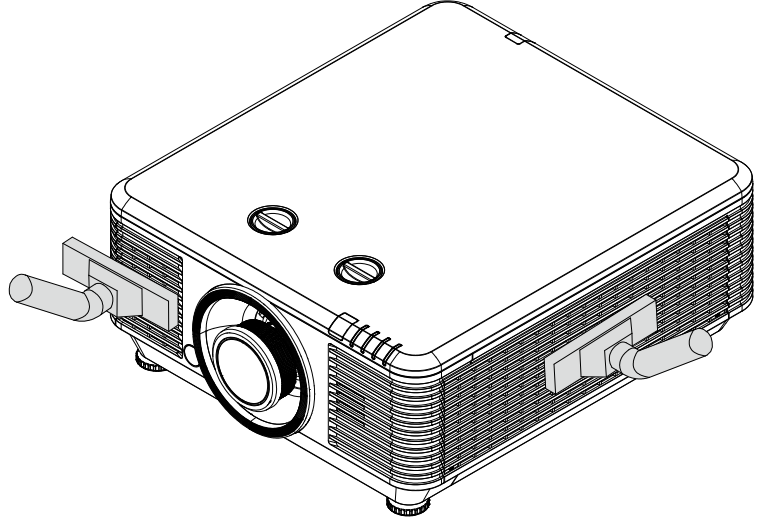

**Dikkat:**

*Projektörü tozlu ya da dumanlı alanlarda çalıştırmaktan kaçınmanızı öneririz, görsel kalitesinde düşüklük görülebilir.*

*Filtre ağır şekilde tıkanmışsa ve temizlemek mümkün değilse, yeni bir filtre takın.*

**Not:**

*Filtreye erişmek için merdiven kullanmanız önerilir. Projektörün duvar montajını kaldırmayın.*

## Filtrenin Deęiştirilmesi

1. Projektörü kapatın ve AC güç kablosunu AC prizinden çekin.

Projektörün üzerindeki ve havalandırma çevresindeki tozu temizleyin.

Filtre modülünden vidaları sökün.

Filtre modülündeki Vidaları gevşetin.

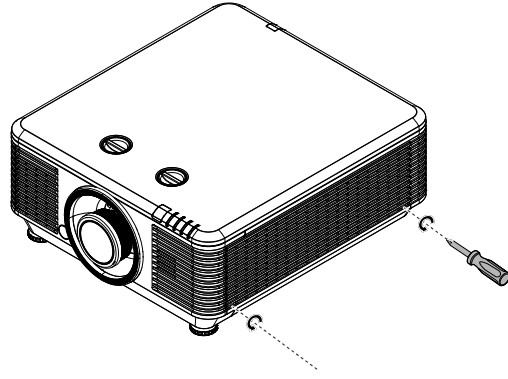
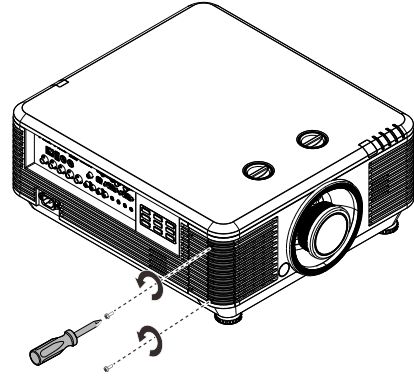

2. Filtre modülünü projektörden sökün.

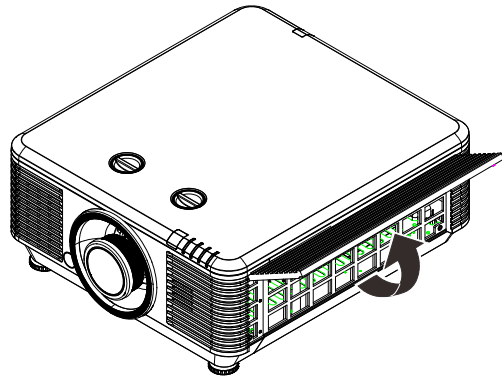
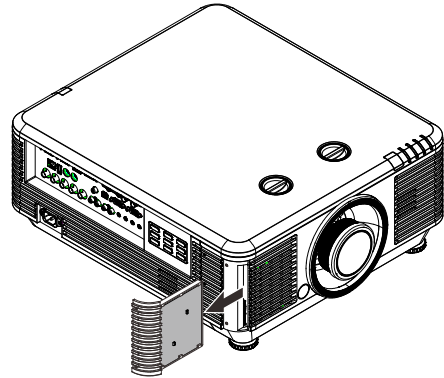



- 3.** Filtreyi filtre kapağından kaldırın.

Yeni filtreyi kapağa yerleştirin.

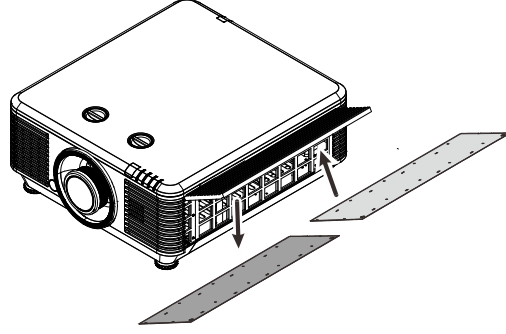
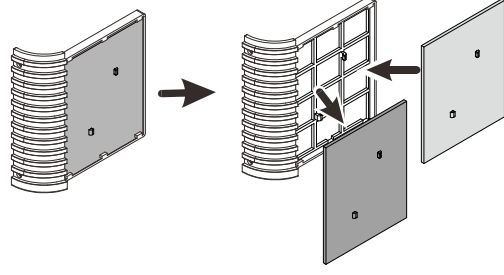

- 4.** Filtre kapağını projektöre tekrar yerleştirin.

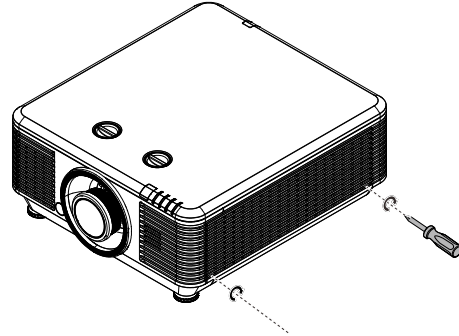
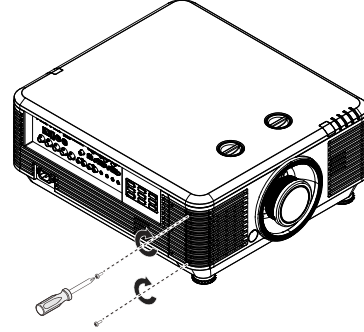

- 5.** Hava Filtresi modülü değiştirildikten sonra projektörü açın ve Hava Filtresi Zamanlayıcısını sıfırlayın.  
Hava Filtresi Zamanlayıcısı Sıfırla:  
**MENU** > düğmesine basın, **Ayarlar 2 >> Gelişmiş 2** ögesini ve **Hava Filtresi Zamanlayıcısını Sıfırlama** ögesini seçin.  
Zamanlayıcıyı sıfırlamak için **←** (Enter) / **▶** düğmesine basın.



**Uyarı:**

*Filtreyi su ya da başka sıvılarla yıkamayın.*



**Önemli:**

*Filtre servisi süresi geldiğinde Filtre LED'i yanar.  
Filtre kırılırsa, lütfen yenisini kullanın.*

## Fiziksel Kilit Kullanma

### Kensington Güvenlik Yuvasını Kullanma

Güvenlik hakkında endişeleriniz varsa projektörü Kensington yuvasını ve bir güvenlik kablosu kullanarak sabit bir nesneye bağlayın.

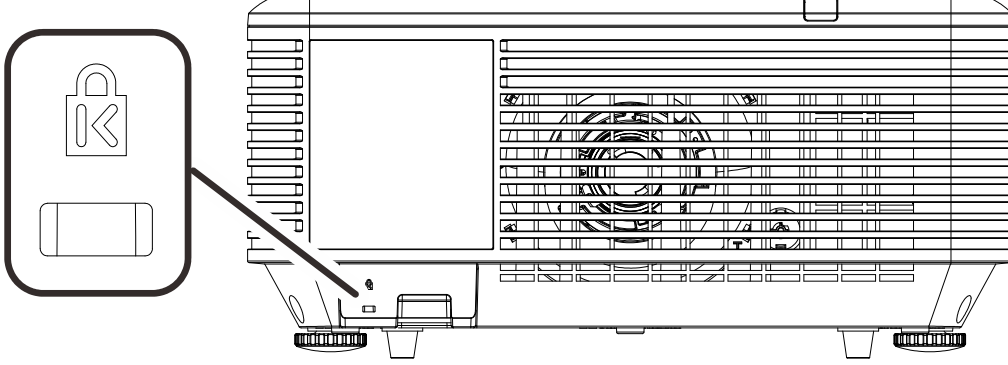

**Not:**

Uygun bir Kensington güvenlik kablosu satın alma hakkında ayrıntılar için satıcınızla irtibata geçin.

Güvenlik kilidi Kensington'un MicroSaver Güvenlik Sistemi'ne uygundur. Herhangi bir sorunuz olduğunda başvuru bilgileri: Kensington, 2853 Campus Drive, San Mateo, CA 94403, U.S.A. Tel: 800-535-4242, <http://www.Kensington.com>.

### Güvenlik Çubuğu Kilidinin Kullanılması

Parola koruma işlevine ek olarak, Güvenlik Çubuğu Açıklığı projektörü yetkisiz kullanımlardan korumaya yardımcı olur.

Aşağıdaki resme bakın.

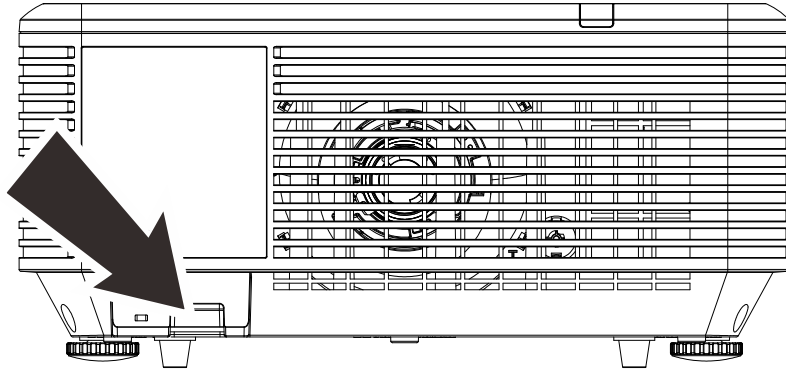

## Genel Sorunlar ve Çözümleri

Bu yönergeler projektörü kullanırken karşılaşılabileceğiniz sorunları gidermek için bir takım ipuçları vermektedir. Problem çözülmemişse yardım için satıcınızla irtibata geçin.

Sorun giderme işlemlerine başlamadan önce, sorun gevşek bir bağlantı kadar basit bir problem olabilir. Probleme özgü çözümlere geçmeden önce aşağıdaki kontrolleri gerçekleştirin.

- *Elektrik prizinin çalıştığını onaylamak için başka bir elektrikli aygıt kullanın.*
- *Projektörün açık olduğundan emin olun.*
- *Tüm bağlantıların sağlam bir biçimde yapıldığından emin olun.*
- *Bağlı aygıtın açık olduğundan emin olun.*
- *Bağlı PC'nin bekleme modunda olmadığından emin olun.*
- *Bağlı bir dizüstü bilgisayarın harici ekran için yapılandırıldığından emin olun.  
(Bu, dizüstü bilgisayarda genellikle bir Fn tuşu birleşimine basarak yapılır.)*

## Sorun Giderme İpuçları

Her soruna özgü bölümde önerilen sırayı takip etmeye çalışın. Bu şekilde problemi daha hızlı bir biçimde çözebilirsiniz.

Sorunlu noktayı bulmaya çalışın, böylece sağlam parçaların değiştirilmesi önlenmiş olacaktır.

Örneğin pilleri değiştirmenize rağmen sorun devam ediyorsa orijinal pilleri geri takın ve bir sonraki adıma geçin.

Sorun giderme esnasında gerçekleştirdiğiniz işlemlerin bir kaydını tutun: Bu bilgiler teknik desteği ararken veya servis personeline başvururken faydalı olabilir.

## LED Hata Mesajları

HATA KODU MESAJLARI	GÜÇ LED'i	IŞIK LED'i	SICAKLIK LED'i	FİLTRE LED'i
Işık Kaynağı Hazır	YANIYOR	SÖNÜK	SÖNÜK	SÖNÜK
Başlat	Yanıp sönüyor	SÖNÜK	SÖNÜK	SÖNÜK
Soğutma	Yanıp sönüyor	SÖNÜK	SÖNÜK	SÖNÜK
Aşırı Sıcaklık T1	SÖNÜK	1 kez yanıp söner	YANIYOR	SÖNÜK
Aşırı Sıcaklık T2	SÖNÜK	2 kez yanıp söner	YANIYOR	SÖNÜK
Aşırı Sıcaklık T3	SÖNÜK	3 kez yanıp söner	YANIYOR	SÖNÜK
Aşırı Sıcaklık T4	SÖNÜK	4 kez yanıp söner	YANIYOR	SÖNÜK
Aşırı Sıcaklık T5	SÖNÜK	5 kez yanıp söner	YANIYOR	SÖNÜK
Isı Yalıtım Sensörü hatası	4 kez yanıp söner	SÖNÜK	SÖNÜK	SÖNÜK
FAN1 hatası	6 kez yanıp söner	1 kez yanıp söner	SÖNÜK	SÖNÜK
FAN2 hatası	6 kez yanıp söner	2 kez yanıp söner	SÖNÜK	SÖNÜK
FAN3 hatası	6 kez yanıp söner	3 kez yanıp söner	SÖNÜK	SÖNÜK
FAN4 hatası	6 kez yanıp söner	4 kez yanıp söner	SÖNÜK	SÖNÜK
FAN5 hatası	6 kez yanıp söner	5 kez yanıp söner	SÖNÜK	SÖNÜK
FAN6 hatası	6 kez yanıp söner	6 kez yanıp söner	SÖNÜK	SÖNÜK
FAN7 hatası	6 kez yanıp söner	7 kez yanıp söner	SÖNÜK	SÖNÜK
FAN8 hatası	6 kez yanıp söner	8 kez yanıp söner	SÖNÜK	SÖNÜK
FAN9 hatası	6 kez yanıp söner	9 kez yanıp söner	SÖNÜK	SÖNÜK
1 W MCU ölçekleyicinin çalışmayı durdurduğunu algıladı	2 kez yanıp söner	SÖNÜK	SÖNÜK	SÖNÜK
Kasa Açık	7 kez yanıp söner	SÖNÜK	SÖNÜK	SÖNÜK
Mercek Açık	7 kez yanıp söner	1 kez yanıp söner	SÖNÜK	SÖNÜK
DMD hatası	8 kez yanıp söner	SÖNÜK	SÖNÜK	SÖNÜK
Renk tekeri hatası	9 kez yanıp söner	1 kez yanıp söner	SÖNÜK	SÖNÜK
Fosfor tekerleği hatası	9 kez yanıp söner	SÖNÜK	SÖNÜK	SÖNÜK
Hava Filtresi değiştirme uyarısı	YANIYOR	SÖNÜK	SÖNÜK	YANIYOR

Hata halinde lütfen AC güç kablosu bağlantısını kesin ve projektörü yeniden başlatmadan önce bir (1) dakika bekleyin. Güç veya Işık kaynağı LED'leri hala yanıp sönüyorsa veya Aşırı Sıcaklık LED'i yanıyorsa, servis merkezinizle irtibata geçin.

## Görüntü Sorunları

### Sorun: Ekranda görüntü yok

1. Dizüstü veya masaüstü PC'nizdeki ayarları doğrulayın.
2. Tüm cihazları kapatın ve tekrar doğru sıra ile çalıştırın.

### Sorun: Görüntü bulanık

1. Projektördeki **Odak** öğesini ayarlayın.
2. Uzaktan kumandadaki veya projektördeki **Otomatik** düğmesine basın.
3. Projektörün ekrana uzaklığının belirtilen aralık içinde olduğundan emin olun.

4. Projektör merceğinin temiz olup olmadığını kontrol edin.

### **Sorun: Görüntü üst ve altta daha geniş (trapezoid etkisi)**

1. Projektörü ekrana mümkün olduğunca dik olacak şekilde konumlandırın.
2. Sorunu düzeltmek için uzaktan kumandadaki veya projektördeki **Keystone (Anahtar taşı)** düğmesini kullanın.

### **Sorun: Görüntü ters**

Ekran menüsünün **Ayarlar 1** menüsündeki **Yansıtma** ayarını kontrol edin.

### **Sorun: Görüntü çizgili**

1. Ekran menüsünün **Görüntü->Bilgisayar** menüsünde **Frekans** ve **İzleme** ayarlarını varsayılan ayarlarına getirin.
2. Sorunun bağlı PC'nin video kartından kaynaklanmadığından emin olmak için başka bir bilgisayara bağlayın.

### **Sorun: Görüntü kontrastsız, donuk**

Ekran menüsünün **Görüntü** menüsündeki **Kontrast** ayarını gerçekleştirin.

### **Sorun: Yansıtılan görüntünün rengi kaynak renkle eşleşmiyor.**

Ekran menüsünün **Görüntü-> Gelişmiş** menüsündeki **Renk Sıcaklığı** ve **Gama** ayarlarını yapın.

## Işık Kaynağı Sorunları

### **Sorun: Projektörden ışık gelmiyor**

1. Güç kablosunun sıkı bir biçimde bağlanıp bağlanmadığını kontrol edin.
2. Güç kaynağının iyi durumda olduğunu başka bir elektrikli cihaz ile test ederek kontrol edin.
3. Projektörü doğru sırada yeniden başlatın ve Güç LED'inin yandığını kontrol edin.

## Uzaktan Kumanda Sorunları

### **Sorun: Projektör uzaktan kumandaya tepki vermiyor**

1. Uzaktan kumandayı projektör üzerindeki uzaktan kumanda sensörüne doğrultun.
2. Uzaktan kumanda ve sensör arasındaki yolda herhangi bir engel olmadığından emin olun.
3. Odadaki flüoresan lambaları kapatın.
4. Pil kutuplarını kontrol edin.
5. Pilleri değiştirin.
6. Çevredeki diğer kızılötesi cihazları kapatın.
7. Uzaktan kumandaya bakım yaptırın.

## Ses Sorunları

### **Sorun: Ses yok**

1. Uzaktan kumandadaki ses düzeyini ayarlayın.
2. Ses kaynağının ses düzeyini ayarlayın.
3. Ses kablosu bağlantısını kontrol edin.
4. Kaynak ses çıkışını başka hoparlörlerle test edin.
5. Projektöre bakım yaptırın.

### **Sorun: Ses cızırtılı**

1. Ses kablosu bağlantısını kontrol edin.
2. Kaynak ses çıkışını başka hoparlörlerle test edin.
3. Projektöre bakım yaptırın.

## Projektöre Bakım Yaptırma

Sorunu çözemiyorsanız, projektöre bakım yaptırmanız gerekir. Projektörü orijinal kutusuna yerleştirin. Sorunun bir açıklamasını ve sorunu çözmeye çalışırken gerçekleştirdiğiniz işlemlerin bir listesini pakete ekleyin: Bu bilgiler servis personeli için faydalı olabilir. Bakım için projektörü satın aldığınız yere götürün.

## HDMI S ve C

### S. "Standart" bir HDMI kablo ile "Yüksek Hızlı" bir HDMI kablo arasındaki fark nedir?

Kısa bir süre önce HDMI Licensing, LLC kabloların Standart veya Yüksek Hızlı Kablolar olarak test edileceğini duyurdu.

Standart (veya "kategori 1") HDMI kabloların, 720p/1080i sinyaline eşdeğer olan 75 Mhz veya 2,25 Gbps'ye kadar hızlarda çalıştığı test edilmiştir.

Yüksek Hızlı (veya "kategori 2") HDMI kabloların, bir HDMI kablo üzerinden en yüksek bant genişliği olan ve kaynaktan gelen artırılmış renk derinlikleri ve/veya artırılmış yenileme oranlarını içeren 1080p sinyallerini başarılı bir şekilde aktarabilen 340 Mhz veya 10,2 Gbps'ye kadar olan hızlarda çalıştığı test edilmiştir. Yüksek Hızlı kablolar WQXGA sinema ekranları (2560 x 1600 çözünürlük) gibi yüksek çözünürlüklü görüntüleri de aktarabilmektedir.

### S. HDMI kabloları 10 metreden uzun mesafelere nasıl çekebilirim?

Bir kablonun etkili mesafesini tipik 10 metre aralığından çok daha fazla uzunluklara uzatabilen HDMI çözümleri için kullanılan birçok HDMI Adaptörü mevcuttur. Bu şirketler aktif kablolar (kablo sinyalini artıran ve uzatan aktif elektronikler entegre edilmiş kablolar), yineleyiciler, yükselticiler ve aynı zamanda CAT5/6 ve fiber çözümler içeren çok farklı çözümler üretmektedir.

### S. Bir kablonun HDMI onaylı kablo olup olmadığını nasıl anlarım?

Tüm HDMI ürünlerinin HDMI Uygunluk Testi Spesifikasyonu'nun bir kısmı olarak üretici tarafından onaylanması gerekmektedir. Ancak, HDMI logosu taşıyan kabloların bulunduğu fakat doğru şekilde test edilmediği birçok örnek bulunmaktadır. HDMI Licensing, LLC, HDMI ticari markasının piyasada doğru bir biçimde kullanılmasını sağlamak için bu örnekleri etkin bir biçimde araştırmaktadır. Tüketicilerin kablolarını tanınmış bir kaynaktan ve güvenilir bir şirketten satın almalarını tavsiye ediyoruz.

Daha fazla bilgi için bkz. <http://www.hdmi.org/learningcenter/faq.aspx#49>

## Teknik Özellikler

Model Adı	DU70x Serisi			DU71x Serisi	
Görüntü Tipi	0,67 WUXGA Tip A				
Çözünürlük	WUXGA 1920x1200				
Mercek	Kısa Projeksiyon VL904G/LNS-5FX2	Yarı Kısa Projeksiyon VL907G/LNS-5STZ	STD Mercek VL906G/LNS-5SZ2	Uzun Projeksiyon VL908G/LNS-5LZ3	Süper Uzun Projeksiyon VL909G/LNS-5LZ2
Projeksiyon Oranı	0,778	1,1~1,3	1,54~1,93	1,93~2,9	3~5
Yakınlaştırma Oranı	N.A.	1,18	1,25	1,5	1,67
Görüntü boyutu (çapraz)	47,8~298,3"	35,8" ~ 379,8"	36,1~211"	32,1~481"	27,9" ~ 309,5"
Projeksiyon mesafesi	0,8~5,0m	1m~9m	1,5~7m	2,0~20m	3~20m
Yamukluk Düzeltme	Dikey	±30 adım için ±30°			
	Yatay	±25 adım için ±25°			
Yansıtma Yöntemleri	Ön, Arka, Masaüstü/Tavan (Arka, Ön)				
Veri Uyumluluğu	VGA, SVGA, XGA, SXGA, SXGA+, UXGA, WUXGA@60hz, Mac				
SDTV/EDTV/ HDTV	480i, 480p, 576i, 576p, 720p, 1080i, 1080p				
Video Uyumluluğu	NTSC/ NTSC (M, 3,58/4,43 MHz), PAL (B,D,G,H,I,M,N), SECAM (B,D,G,K,K1,L)				
H-Senk	15,31 – 91,4kHz				
V-Senk	24 - 30Hz, 47 – 120 Hz				
Güvenlik Onayı	FCC-B, cUL, UL, CB, CE, CCC, KC,CU, BSMI, China CECP, C-tick				
Çalışma Sıcaklığı	0° ~ 40°C				
Boyutlar	517mm (G) x 470mm (D) x 202mm (Y)				
AC Girişi	AC Evrensel 100 – 240, Tipik @ 110VAC (100 – 240)/+-%10				
Güç Tüketimi	650W (Normal), 530W (Eco) , <0,5W (Bekleme), <3W (lan ile aç)			830W (Normal), 640W (Eco) , <0,5W (Bekleme), <3W (lan ile aç)	
Işık Kaynağı: Lazer-fosfor	6 sıralı			8 sıralı	
Ses Hoparlörü	Tepe 10W x 2				
Giriş Terminalleri	VGA giriş x 1				
	DVI-D x 1				
	5 BNC (RGBHV) x 1				
	1 adet Mini Jak Stereo				
	Kompozit video x 1				
	HDMI (MHL) x 1, HDMI x 1				
	Ses RCA (Sol/Sağ) x 1				
	3D Eşitleme girişi x 1				
	HDBaseT x 1				
Çıkış Terminalleri	VGA x 1				

	Ses RCA (Sol/Sağ) x 1
	WHDI x 1'de güç desteği için USB Tip A
	3D Eşitleme çıkışı x 1
Kumanda Terminalleri	RS-232 girişi x 1 ( kumanda için seri girişi)
	RS-232 çıkışı x 1 (Papatya Zincirinden Geçiş için seri çıkışı)
	RJ45 x 1 (10/100Mbps)
	Ekran Tetikleyicisi: DC Jakı x 1 (DC12 V 200 mA çıkış işlevi)
	Kablolu Uzaktan Kumanda Girişi x 1
	Kablolu Uzaktan Kumanda Çıkışı x 1
	Servis için USB Tip B x 1
Güvenlik	Kensington Güvenlik Yuvası
	Güvenlik Çubuğu

**Not:** Ürün teknik özellikleriyle ilgili sorular için, lütfen yerel dağıtıcınıza başvurun.



## Projeksiyon Mesafesi ve Projeksiyon Boyutu

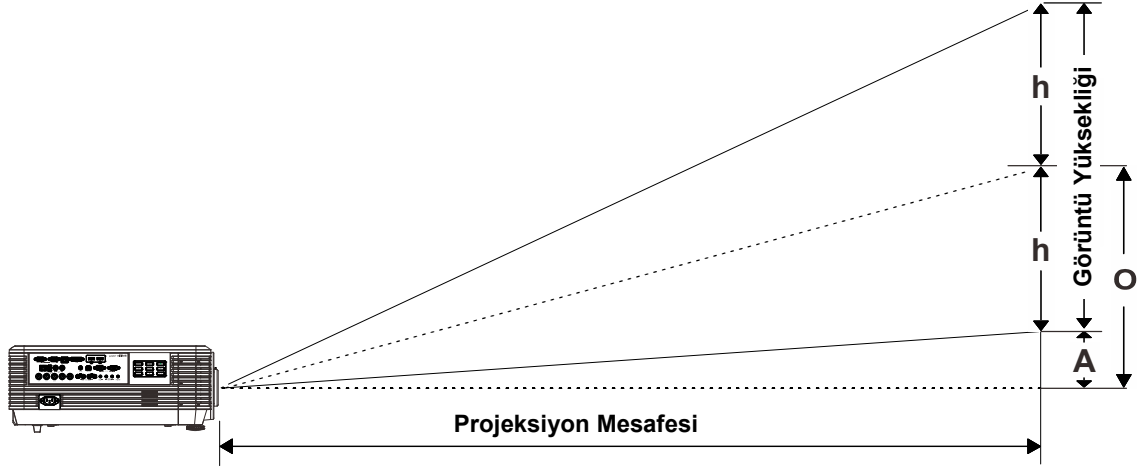

### Projeksiyon Mesafesi ve Boyut Tablosu

Yeni Kısa yansıtma merceği: TR: 0,778; ofset=%55

	SABİT			
Mesafe (m)	0,67	1,34	1,68	2,51
Çapraz (")	40	80	100	150
Görüntü Genişliği (mm)	862	1723	2154	3231
Görüntü Yüksekliği (mm)	538	1077	1346	2019
h (mm)	269	538	673	1010
O (mm)	296	592	740	1111
A (mm)	27	54	67	101

Yarı Kısa projeksiyon merceği: TR: 1,1 ~ 1,3; ofset=%55

	TELE				GENİŞ			
Mesafe (m)	1,12	2,80	5,60	8,96	1,18	3,55	7,11	9,00
Çapraz (")	40	100	200	320	50	150	300	380
Görüntü Genişliği (mm)	862	2154	4308	6893	1077	3231	6462	8185
Görüntü Yüksekliği (mm)	538	1346	2692	4308	673	2019	4039	5116
h (mm)	269	673	1346	2154	337	1010	2019	2558
O (mm)	296	740	1481	2369	370	1111	2221	2814
A (mm)	27	67	135	215	34	101	202	256

Standart projeksiyon merceği: TR: 1,54 ~ 1,93; ofset=%55

	TELE				GENİŞ			
Mesafe (m)	1,66	3,33	4,16	8,31	1,66	3,32	6,63	9,95
Çapraz (")	40	80	100	200	50	100	200	300(*)
Görüntü Genişliği (mm)	862	1723	2154	4308	1077	2154	4308	6462
Görüntü Yüksekliği (mm)	538	1077	1346	2692	673	1346	2692	4039
h (mm)	269	538	673	1346	337	673	1346	2019
O (mm)	296	592	740	1481	370	740	1481	2221
A (mm)	27	54	67	135	34	67	135	202

**Not:**

(\*) Aşırı hız.

Uzun projeksiyon merceği: TR: 1,93 ~ 2,9; ofset=%55

	TELE				GENİŞ			
Mesafe (m)	2,5	6,25	12,49	18,74	2,08	6,24	12,47	18,71
Çapraz (")	40	100	200	300	50	150	300	450
Görüntü Genişliği (mm)	862	2154	4308	6462	1077	3231	6462	9693
Görüntü Yüksekliği (mm)	538	1346	2692	4039	673	2019	4039	6058
h (mm)	269	673	1346	2019	337	1010	2020	3029
O (mm)	296	740	1481	2221	370	1111	2222	3332
A (mm)	27	67	135	202	34	101	202	303

Süper Uzun projeksiyon merceği TR: 3 ~ 5; ofset=%55

	TELE				GENİŞ			
Mesafe (m)	3,23	10,77	16,15	19,92	3,23	6,46	12,92	20,03
Çapraz (")	30	100	150	185	50	100	200	310
Görüntü Genişliği (mm)	646	2154	3231	3985	1077	2154	4308	6677
Görüntü Yüksekliği (mm)	404	1346	2019	2490	673	1346	2692	4173
h (mm)	202	673	1010	1245	337	673	1346	2087
O (mm)	222	740	1111	1370	370	740	1481	2295
A (mm)	20	67	101	125	34	67	135	209

ofset % =  $O/(2xh) \times \%100$

$O=A+h$

$h=(1/2) \times (\text{görüntü yüksekliği})$

## Zamanlama Modu Tablosu

### Desteklenen Frekans Tablosu

Ünite uygun çözünürlüğü seçmek için bilgisayar sinyallerini otomatik olarak belirler. Bazı sinyaller manuel ayar gerektirebilir.

SİNYAL	ÇÖZÜNÜRLÜK	H-SENK (KHz)	V-SENK (Hz)	KOMPOZİT	BİLEŞEN	RGB/BNC (ANALOG)	DP/HDMI/HDBASET (DİJİTAL)
NTSC	—	15,734	60,0	○	—	—	—
PAL/SECAM	—	15,625	50,0	○	—	—	—
VESA	640 x 400	37,9	85,08	—	—	○	○
	720 x 400	31,5	70,1	—	—	○	○
	720 x 400	37,9	85,04	—	—	○	○
	640 x 480	31,5	60,0	—	—	○	○
	640 x 480	37,9	72,8	—	—	○	○
	640 x 480	37,5	75,0	—	—	○	○
	640 x 480	43,3	85,0	—	—	○	○
	800 x 600	35,2	56,3	—	—	○	○
	800 x 600	37,9	60,3	—	—	○	○
	800 x 600	46,9	75,0	—	—	○	○
	800 x 600	48,1	72,2	—	—	○	○
	800 x 600	53,7	85,1	—	—	○	○
	800 x 600	76,3	120,0	—	—	○	○
	1024 x 576	35,8	60,0	—	—	○	○
	1024 x 600	37,3	60,0	—	—	○	○
	1024 x 600	41,5	65,0	—	—	○	○
	1024 x 768	48,4	60,0	—	—	○	○
	1024 x 768	56,5	70,1	—	—	○	○
	1024 x 768	60,0	75,0	—	—	○	○
	1024 x 768	68,7	85,0	—	—	○	○
	1024 x 768	97,6	120,0	—	—	○	○
	1024 x 768	99,0	120,0	—	—	○	○
	1152 x 864	67,5	75,0	—	—	○	○
	1280 x 720	45,0	60,0	—	—	○	○
	1280 x 720	90,0	120,0	—	—	○	○
	1280 x 768	47,4	60,0	—	—	○	○
	1280 x 768	47,8	59,9	—	—	○	○
	1280 x 800	49,7	59,8	—	—	○	○
	1280 x 800	62,8	74,9	—	—	○	○
	1280 x 800	71,6	84,9	—	—	○	○
	1280 x 800	101,6	119,9	—	—	○	○
	1280 x 1024	64,0	60,0	—	—	○	○
	1280 x 1024	80,0	75,0	—	—	○	○
1280 x 1024	91,1	85,0	—	—	○	○	
1280 x 960	60,0	60,0	—	—	○	○	
1280 x 960	85,9	85,0	—	—	○	○	
1360 x 768	47,7	60,0	—	—	○	○	
1400 x 1050	65,3	60,0	—	—	○	○	
1440 x 900	55,5	59,9	—	—	○	○	
1440 x 900	55,9	59,9	—	—	○	○	
1440 x 900	70,6	75,0	—	—	○	○	
1600 x 1200	75,0	60,0	—	—	○	○	
1680 x 1050	64,7	59,9	—	—	○	○	
1680 x 1050	65,3	60,0	—	—	○	○	

SİNYAL	ÇÖZÜNÜRLÜK	H-SENK (KHz)	V-SENK (Hz)	KOMPOZİT	BİLEŞEN	RGB/BNC (ANALOG)	DP/HDMI/HDBASET (DİJİTAL)
	1920 x 1200	74,0	60,0	—	—	○	○
	1920 x 1080	67,5	60,0	—	—	○	○
Apple Macintosh	640 x 480	35,0	66,7	—	—	○	○
	832 x 624	49,7	74,5	—	—	○	○
	1024 x 768	60,2	74,9	—	—	○	○
	1152 x 870	68,7	75,1	—	—	○	○
SDTV	480i	15,734	60,0	—	○	—	○
	576i	15,625	50,0	—	○	—	○
EDTV	576p	31,3	50,0	—	○	—	○
	480p	31,5	60,0	—	○	—	○
HDTV	720p	37,5	50,0	—	○	—	○
	720p	45,0	60,0	—	○	—	○
	1080i	33,8	60,0	—	○	—	○
	1080i	28,1	50,0	—	○	—	○
	1080p	27	24,0	—	○	—	○
	1080p	28	25,0	—	○	—	○
	1080p	33,7	30,0	—	○	—	○
	1080p	56,3	50,0	—	○	—	○
	1080p	67,5	60,0	—	○	—	○

O: Desteklenen frekans

—: Desteklenmeyen frekans

★Panelin çözünürlüğü 1280 x 800'dür.

Yerel çözünürlük dışındaki çözünürlük eşit olmayan boyutta metin veya çizgi görüntüleyebilir.

★  rengi yalnızca Görüntülenebilir. (yalnızca 4:3)

★  rengi biraz gürültünün kabul edilebilir olduğu anlamına gelir

★HDTV zamanlaması ana kontrol aracı DVD çalardır, VG828 ikincildir.

### 3D modu için Desteklenen Frekans Tablosu

Ünite uygun çözünürlüğü seçmek için bilgisayar sinyallerini otomatik olarak belirler. Bazı sinyaller manuel ayar gerektirebilir.

#### D-SUB/HDMI/DVI-D Giriş Sinyali

SİNYAL	ÇÖZÜNÜRLÜK	YENİLEME HIZI(Hz)
SVGA	800 X 600	60/120
XGA	1024 X 768	60/120
HDTV(720P)	1280 X 720	60/120
WXGA	1280 X 800	60/120

#### Gerçek 3D Video Uyumluluğu tablosu

Giriş Çözünürlükleri	HDMI 1.4a 3D Girişi	Giriş zamanlaması		
		1280 X 720P @ 50Hz	Üst - ve - Alt	
		1280 X 720P @ 60Hz	Üst - ve - Alt	
		1280 X 720P @ 50Hz	Kare paketi	
		1280 X 720P @ 60Hz	Kare paketi	
		1920 X 1080i @50 Hz	Yan Yana (Yarım)	
		1920 X 1080i @60 Hz	Yan Yana (Yarım)	
		1920 X 1080P @24 Hz	Üst - ve - Alt	
		1920 X 1080P @24 Hz	Kare paketi	
	HDMI 1.3	1920 x 1080i @ 50Hz 1920 x1080i @ 60Hz 1280 x 720P @50Hz 1280 x 720P @60Hz	Yan Yana (Yarım)	SBS modu açık
		1920 x 1080i @ 50Hz 1920 x1080i @ 60Hz 1280 x 720P @50Hz 1280 x 720P @60Hz	Üst - ve - Alt	TAB modu açık
		480i	HQFS	3D Biçimi Kare sıralıdır

**Not:**

3D gözlükler 144Hz'e kadar desteklenmelidir..

## Projektör Ebatları

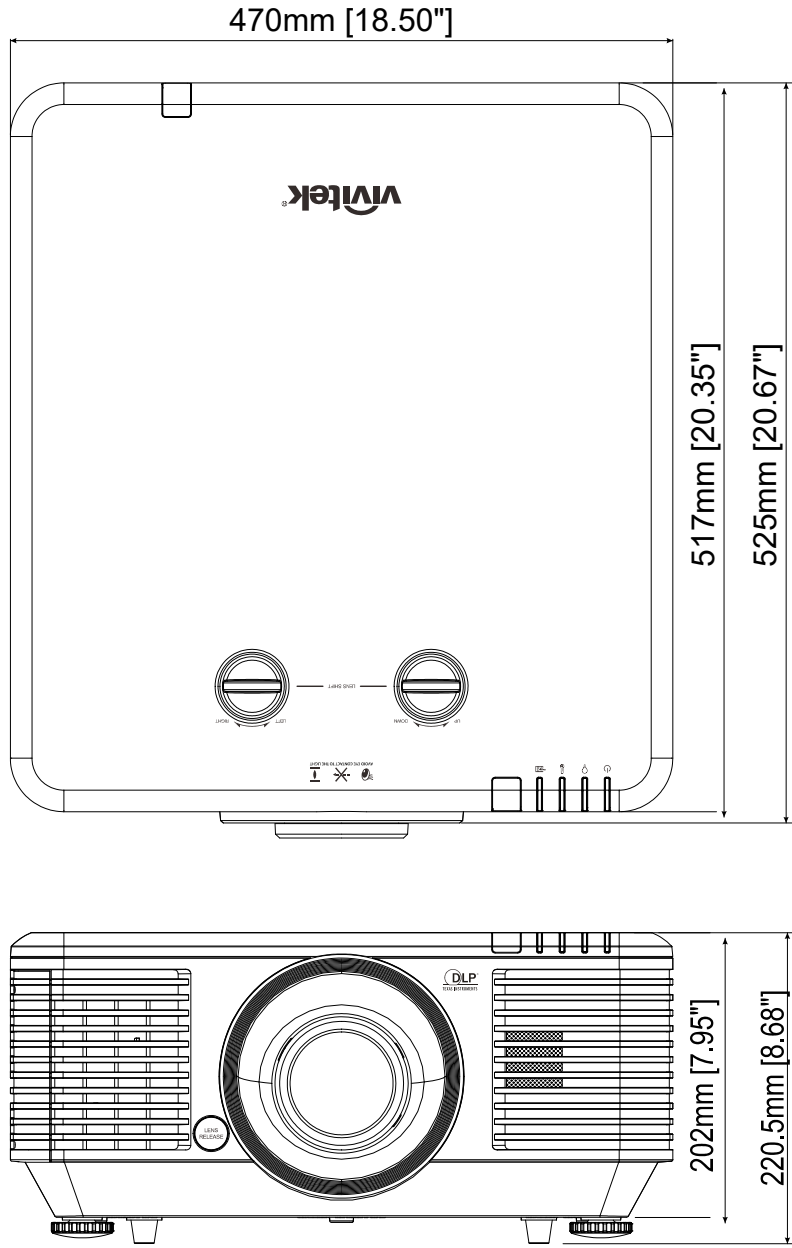

## **FCC Uyarısı**

Bu cihaz, FCC Kuralları Bölüm 15 uyarınca Sınıf B dijital cihazlar için öngörülen sınırlara göre test edilmiş ve uygun bulunmuştur. Bu sınırlar cihaz ticari bir ortamda çalıştırıldığı zaman zararlı parazitlere karşı gerekli korumayı sağlayacak şekilde tasarlanmıştır.

Bu cihaz radyo frekansı enerjisi üretir, kullanır ve yayabilir, yönerge kılavuzuna uygun şekilde kurulmadığı takdirde, radyo iletişimi üzerinde zararlı parazitlere neden olabilir. Bu cihazın yerleşim alanında kullanılması zararlı parazitlere neden olabilir, bu durumda kullanıcının maliyetlerini kendisi üstlenerek parazitleri düzeltmesi gerekecektir.

Uyumdan sorumlu taraflarca açık bir biçimde onaylanmamış değişiklikler ve modifikasyonlar kullanıcının cihazı çalıştırma yetkisini geçersiz kılabilir.

## **Kanada**

Bu sınıf B dijital cihaz Kanada ICES-003 ile uyumludur.

## **Güvenlik Onayları**

FCC-B, cUL, UL, CB, CE, CCC, KC, CU, BSMI, China CECP ve C-tick.

## İletişim parametre ayarı

Projektör kontrolü için komutlar girmek ya da Windows istemci terminal yazılımı ile çalışma verilerini almak amacıyla seri kontrol denetimini kullanabilirsiniz,

örneğin Hyper Terminal, ASCII karakterleri ile. Aşağıdaki iletişim parametrelerini önceden düzenlemeniz gerekir:

Öge	Parametre:
Bit/Saniye	9600 bps
Veri Biti	8 bit
Eşlik	Hiçbiri
Dur Biti	1
Akış Denetimi	Hiçbir

*Not:*

? →Al

= →Ayarla

+ →1 adım artır

- →1 adım azalt

**Örnek:**

ASCII	İşlev
Op contrast ?	Parlaklık değerini al
Op contrast = 58	Parlaklık değerini ayarla = 58
Op contrast +	Karşıtlığı 1 adım artır
Op contrast -	Karşıtlığı 1 adım azalt

OSD İşlevi	ASCII	Ayarlar/Dönüş Değerleri
Picture Mode	Op pic.mode	? = 0:Presentation 1:Bright 2:Game 3:Movie 4:Vivid 5:TV 6:sRGB 8:DICOM SIM 9>User1 10>User2
Input Select	Op input.sel	? = 1 = VGA1 3 = DVI 4 = Video 6 = HDMI 1 7 = BNC 9 = HDMI 2 15 = HDBASET



OSD İşlevi	ASCII	Ayarlar/Dönüş Değerleri	
Auto Power Off	Op auto.powoff	? =	0-180
Auto Power On	Op auto.powon	? =	0 = Off 1 = On
Blank Screen	Op no.signal	? =	0 = Black 1 = Red 2 = Green 3 = Blue 4 = White
Contrast	Op contrast	? = + -	0-100
Brightness	Op bright	? = + -	0-100
Saturation	Op saturat	? = + --	0-100
Hue	Op tint	? = + -	0-100
Sharpness	Op sharp	? = + -	0-31
Color Temperature	Op color.temp	? =	0 = Warm 1 = Normal 2 = Cold
White Balance /Red Offset	Op red.offset	? = + -	-100 ~ +100
White Balance /Green Offset	Op green.offset	? = + -	-100 ~ +100
White Balance /Blue Offset	Op blue.offset	? = + -	-100 ~ +100
White Balance /Red Gain	Op red.gain	? = + -	0-200
White Balance /Green Gain	Op green.gain	? = + -	0-200
White Balance /Blue Gain	Op blue.gain	? = + -	0-200
HSG/Red Gain	Op hsg.r.gain	? = + -	0-100
HSG/Green Gain	Op hsg.g.gain	? = + -	0-100

OSD İşlevi	ASCII	Ayarlar/Dönüş Değerleri
HSG/Blue Gain	Op Hsg.b.gain	? = + - 0-100
HSG/Cyan Gain	Op hsg.c.gain	? = + - 0-100
HSG/Magenta Gain	Op hsg.m.gain	? = + - 0-100
HSG/Yellow Gain	Op hsg.y.gain	? = + - 0-100
HSG/Red/Saturation	Op hsg.r.sat	? = + - 0-100
HSG/Green/Saturation	Op hsg.g.sat	? = + - 0-100
HSG/Blue/Saturation	Op Hsg.b.sat	? = + - 0-100
HSG/Cyan/Saturation	Op hsg.c.sat	? = + - 0-100
HSG/Magenta/Saturation	Op hsg.m.sat	? = + - 0-100
HSG/Yellow/Saturation	Op Hsg.y.sat	? = + - 0-100
HSG/Red/Hue	Op hsg.r.hue	? = + - 0-100
HSG/Green/Hue	Op hsg.g.hue	? = + - 0-100
HSG/Blue/Hue	Op Hsg.b. hue	? = + - 0-100
HSG/Cyan/Hue	Op hsg.c. hue	? = + - 0-100
HSG/Magenta/Hue	Op hsg.m. hue	? = + - 0-100
HSG/Yellow/Hue	Op Hsg.y. hue	? = + - 0-100

OSD İşlevi	ASCII	Ayarlar/Dönüş Değerleri	
HSG/White/Red Gain	Op hsg.wr.gain	? = + -	0-100
HSG/White/Green Gain	Op hsg.wg.gain	? = + -	0-100
HSG/White/Blue Gain	Op Hsg.wb.gain	? = + -	0-100
Aspect Ratio	Op aspect	? =	0 = Fill 1 = 4:3 2 = 16:9 3 = LetterBox 4 = Native 5 = 2.35:1
VGA Frequency	Op h.phase	? = + -	0-31
VGA Tracking	Op h.total	? = + -	-5 ~ +5
VGA H Position	Op h.pos	? = + -	-5 ~ +5 -100 ~ +100(Auto Sync Off)
VGA V Position	Op v.pos	? = + -	-5 ~ +5 -100 ~ +100(Auto Sync Off)
Auto Sync	Op auto.img		(execute)
Zoom	Op zoom	? =	-10 ~ +10
Lamp Mode	Op Lamp.mode	? =	0: Normal 1: Eco 2: Eco plus 3: Dimming 4: Extere dimming 5: Custom
Fan Speed	Op altitude	? =	0 = Normal 1 = High
Lamp 1 Statu	Op lamp1.stat	? =	0 = Off 1 = On
Projection Mode	Op proj.mode	? =	0 = Desktop Front 1 = Desktop Rear 2 = Ceiling Front 3 = Ceiling Rear
Gamma	Op gamma	? =	0 = 1.8 1 = 2.0 2 = 2.2 3 = 2.4 4 = B&W 5 = Linear

OSD İşlevi	ASCII	Ayarlar/Dönüş Değerleri	
Test Pattern	Op pattern	? =	0 = None 1 = RGB Ramps 2 = Color Bars 3 = Setp Bars 4 = Checkboard 5 = Grid 6 = Horizontal Lines 7 = Vertical Lines 8 = Diagonal Lines 9 = Horizontal Ramp 10 = Vertical Ramp 11 = White 12 = Red 13 = Green 14 = Blue 15 = Black
V Keystone	Op v.keystone	? = + -	-30 ~ 30
H Keystone	Op h.keystone	? = + -	-25 ~ 25
Network/IP Adress	Op net.ipaddr	? =	<string>
Network/Subnet	Op net.subnet	? =	<string>
Network/Gateway	Op net.gateway	? =	<string>
Network/DHCP	Op net.dhcp	? =	0 = Off 1 = On
Menu Position	Op menu.pos	? =	0 ~ 4
Startup Logo	Op startup.logo	? =	0 = STD 1 = Black 2 = Blue
Auto Search	Op auto.src	? =	0 = Off 1 = On
Language	Op lang	? =	0 = English 1 = French 2 = German 3 = Spanish 4 = Portugues 5 = Simplified Chinese 6 = Traditional Chinese 7 = Italian 8 = Norwegian 9 = Swedish 10 = Dutch 11 = Russian 12 = Polish 13 = Finnish 14 = Greek 15 = Korean 16 = Hungarian 17 = Czech 18 = Arabic 19 = Turkish 20 = Vietnamese 21 = Japanese 22 = Thai 23 = Farsi 24 = Hebrew 25 = Danish 26 = French Canadian

OSD İşlevi	ASCII	Ayarlar/Dönüş Değerleri	
Model	Op model	?	<String>
Serial Number	Op ser.no	?	<String>
Software Version	Op sw.ver	?	<String>
Active Source	Op Act.src	?	1 = VGA1 3 = DVI 4 = Video 6 = HDMI 1 7 = BNC 9 = HDMI 2 15 = HDBASET
Pixel Clock	Op pixel.clock	?	<String>
Signal Format	Op signal	?	<String>
H Refresh Rate	Op h.refresh	?	<String>
V Refresh Rate	Op v.refresh	?	<String>
Lamp1.Time	Op lamp1.hours	?	<String>
Lamp1 Time Reset	Op Lamp1.reset		(execute)
Power On Time	Op proj.runtime	?	<String>
Factory Reset	Op fact.reset		(execute)
Blank	Op Picture.mute	? =	0 = Off 1 = On
Power On	Op power.on		(execute)
Power Off	Op power.off		(execute)
Projector Status	Op status	?	0 = Reset 1 = Standby 2 = Active 3 = cooling
Low Power Mode	Op lowpower.mode	? =	1 = On 2 = On By Lan
3D Sync	Op threed.mode	? =	0 = Off 1 = DLP-Link 2 = IR
3D Sync Invert	Op threed.sync.invert	? =	0 = Off 1 = On
3D Sync Format	Op threed.format	? =	0 = Frame Sequential 1 = Top / Bottom 2 = Side by side 3 = Frame Packing

**Uyarı:**

Projektör, giriş komutu geçerli projektör durumuna veya ayarına uygulanmadığında "NA" satırına geri döner.